



# FEDERACION SALVADOREÑA DE JUDO

Alameda Juan Pablo II, Palacio de los Deportes de El Salvador, INDES - Cubículo de Judo.  
Tel.: (503) 2564-6788 e-mail: fesajudo@hotmail.com

San Salvador 4 de Julio de 2019.

AFILIADA A:

Licda. María Jose Tamacas Guerra  
Oficial de Información  
Presente

Reciba un cordial saludo deseándole éxitos en lo personal como en lo profesional.

Federación:  
Internacional  
de Judo  
F.I.J.

El motivo del presente es para presentarle la información solicitada por su unidad de Acceso a la Información Publica del Instituto Nacional de los Deportes de El Salvador.

Confederación:  
Panamericana  
de Judo  
C.P.J

Nº	Concepto	Observación
1	Participaciones en eventos internacionales en Juegos Codicader, eventos Panamericanos, Centroamericanos y del Caribe. Desde el año 2000 hasta 2019.	Se presenta la información desde el año 2004 hasta 2019. Debido a que en el periodo 2000 hasta 2003 era otra administración y no hay información digitalizada ya que en esa fecha la federación todavía no contaba con registros digitales. Se presenta información de eventos del CODICADER, sin embargo esos eventos son canalizados a través del departamento de alto rendimiento de INDES y ellos tienen el acceso directo de esa información ya que los juegos del codicader son regidos por los Institutos Nacionales de Deportes de Centroamérica.
2	Numero de entrenadores y entrenadoras de la FESA JUDO	Se presentan las nóminas de entrenadores a nivel Nacional con sus respectivos dojos (Nombres de Gimnasios) de Judo. En donde la federación solo tiene 8 profesores contratados, los demás trabajan a honoren para el desarrollo del Judo en El Salvador.
3	Atletas Participantes en los Juegos Olímpicos de la FESA JUDO	Se presenta la lista de los atletas sin embargo en los Juegos de Seul existieron 2 Judokas Clasificados pero en su momento el gobierno solo pudo enviar a un por situación financiera. En los juegos de Grecia faltaron pocos puntos para clasificar, sin embargo por presupuesto no se pudo enviar al representante de El Salvador a buscar la clasificación.

Confederación:  
Norte y Centroamericana  
de Judo

Instituto  
Nacional de los  
Deportes de  
El Salvador  
I.N.D.E.S.

Se anexa un AMPO con 221 páginas de papel bond tamaño carta en donde se argumenta cada una de las peticiones solicitadas el día Dieciocho de Junio del Dos mil diecinueve en las instalaciones de la Federación Salvadoreña de Judo. Para presentar a las oficinas de UAIP del Instituto Nacional de los Deportes el día Viernes 5 de Julio del 2019.

Atentamente

Lic. Richard H. Ramirez  
Gerente Administrativo  
FESA JUDO

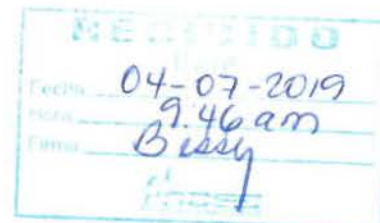

Comité  
Olímpico de  
El Salvador  
C.O.E.S.

INSTITUTO NACIONAL DE LOS DEPORTES  
DE EL SALVADOR

San Salvador, 18 de junio de 2019

Señores  
Junta Directiva  
Federación Salvadoreña de Judo  
Presente

Informo a ustedes que se ha recibido en la Unidad de Acceso a la Información Pública del Instituto Nacional de los Deportes de El Salvador, INDES un requerimiento de información, el cual podría estar o haber sido generado en esa Federación y de acuerdo a lo establecido en el Art. 69 de la Ley de Acceso a la Información Pública, LAIP, este literalmente expresa que "El Oficial de Acceso Información será el vínculo entre el ente obligado y el solicitante, y responsable de hacer las notificaciones a que se refiere esta ley, deberá llevar a cabo todas las gestiones necesarias en la dependencia o entidad a fin de facilitar el acceso a la información"; en consecuencia, atentamente se solicita lo siguiente:

1. Cuántas participaciones ha tenido su federación en eventos internacionales, en juegos (CODICADER, Panamericanos, Centroamericanos y del Caribe, Olimpiadas) desde 2000 a 2019, quiénes han participado con sus respectivos nombres y cuáles han sido los resultados, con respecto a las medallas ganadas desagregadas por mujeres y hombres.
2. El número de entrenadores y entrenadoras con las que cuentan con sus respectivos nombres.
3. Además, desde cuando han participado en Juegos Olímpicos, quiénes han sido sus representantes (nombres) y en qué posición finalizaron (ranking).

De acuerdo al Art. 30 de la Ley de Acceso a la Información Pública (LAIP) deberán realizar versión pública de la información solicitada so pena de la responsabilidad por la eventual difusión de la información confidencial.

Esta información deberá ser recibida a más tardar el 5 de julio de 2019, en las instalaciones de la UAIP de INDES, ubicada en el parqueo del Palacio de los Deportes de El Salvador contiguo a la portería, para cualquier consulta llamar al teléfono 2231-9963 o escribir al correo [oir@indes.gob.sv](mailto:oir@indes.gob.sv)

Hago de su conocimiento que de acuerdo al Art.7 de la LAIP, están obligadas al cumplimiento de esta ley, todas aquellas entidades públicas o privadas que administren fondos del Estado y según el Art. 67 de la misma Ley, le compete al INDES como institución vigilante y vinculante de los fondos transferidos a las federaciones deportivas, gestionar la información solicitada.

Su contestación por parte de esa Coordinación, constituye insumo básico que permite a este Oficial de Información emitir la respectiva resolución motivada de respuesta conforme a Derecho corresponda.

Cordialmente,

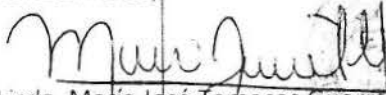

Licda. María José Tamacas Guerra  
Oficial de Información

Original Federación de Judo  
Copia Presidencia  
Expediente #054-2019

**DEPORTE SOMOS TODOS**

Palacio de los Deportes Carlos "El Famoso" Hernández. Alameda Juan Pablo II y Diagonal Universitaria, Centro de Gobierno, San Salvador, El Salvador, C.A. Tel. (503) 2231-9999

Página Web: [www.indes.gob.sv](http://www.indes.gob.sv) Facebook: <https://www.facebook.com/indes.elsalvador> Twitter: <https://twitter.com/indeselsalvador>

**1. Participaciones de la Federacion  
Salvadoreña de Judo en eventos  
Internacionales.  
(Juegos Codicader,  
Panamericanos, Centroamericanos  
y del Caribe, Olimpiadas)  
Desde 2000 hasta 2019.**

**2004**

**CENTROAMERICANO MAYOR 2004  
TEGUCIGALPA, HONDURAS. 16 al 18 JULIO.**

**FEMENINO**

48 KG.	ZULEYMA GARCIA	<i>ORO</i>
52 KG.	HELLEN GARCIA	<i>BRONCE</i>
57 KG.	DELMY VIGIL	<i>ORO</i>
63 KG.	DALILA PEREZ	<i>ORO</i>
70 KG.	VERÓNICA SARAI MENDOZA	<i>ORO</i>
78 KG.	LEDIS VANESA SALAZAR	<i>ORO</i>
+78 KG.	MARICARMEN REYES	<i>BRONCE</i>
LIBRE	LEDIS VANESA SALAZAR	<i>ORO</i>

**MASCULINO**

55 KG.	MIGUEL CASTRO	<i>PLATA</i>
60 KG.	MIGUEL CAMPOS	<i>PLATA</i>
66 KG.	CARLOS ALARCÓN	<i>ORO</i>
73 KG.	JONATHAN CHÁVEZ	<i>BRONCE</i>
81 KG.	FRANKLIN CISNEROS	<i>PLATA</i>
90 KG.	OSWALDO RODRÍGUEZ	<i>ORO</i>
+100 KG.	ANTONIO SERRANO	<i>PLATA</i>
LIBRE	OSWALDO RODRÍGUEZ	<i>PLATA</i>

KATAS MASCULINO	<i>ORO</i>
LUIS ALBERTO ANDURAY	
ISRAEL DE JESÚS BERRIOS	

**POR EQUIPOS**

<i>MASCULINO</i>	<i>ORO</i>
<i>FEMENINO</i>	<i>BRONCE</i>

PAIS	ORO	PLATA	BRONCE	TOTAL
EL SALVADOR	10	5	4	19
HONDURAS	7	6	5	18
GUATEMALA	2	6	8	16
COSTA RICA	2	1	3	6

CAMPEONATO CENTROAMERICANO INFANTIL 2004  
TEGUCIPALPA, HONDURAS 28 – 30 DE OCTUBRE 2004

Como es de su conocimiento, durante el desarrollo del I Campeonato Centroamericano Infantil, contamos con el apoyo y presencia de los miembros de la UPJ: Ing. Jaime Casanova, Lic. Frank Fullerton, Ing. Carlos Díaz, e Ing. Roberto Rahamut, los tres primero miembros del Comité Director y el último, miembro de la Comisión de Medios

Cuadro General:

<i>Lugar</i>	<i>País</i>	<i>Oro</i>	<i>Plata</i>	<i>Bronce</i>	<i>Total</i>
1°	El Salvador	8	4	2	14
2°	Guatemala	5	6	3	14
3°	Honduras	2	3	4	9
4°	Nicaragua	1	2	2	5
	Total	16	15	11	42

**2005**

## Segunda Eliminatoria Mayor

19 de Junio de 2005

### Femenino

#### 44 Kilogramos

- 1 Yenny Alvarado
- 2 Ruth Almendarez
- 3 Joselyn Quintanilla

#### 48 Kilogramos

- 1 Zuleyma Garcia
- 2 Tatiana Ulloa
- 3 Alba Sorto

#### 52 Kilogramos

- 1 Guadalupe Caranza
- 2 Greta Deras
- 3 Karen Salmeron

#### 57 Kilogramos

- 1 Liggia Mancia
- 2 Eni Uribe
- 3 Anahi Zelaya

#### 63 Kilogramos

- 1 Sarai Mendoza
- 2 Delmy Vigil
- 3 Ada Mancia

#### 78 Kilogramos

- 1 Maricarmen Reyes
- 2 Fanny Medrano

#### +78 Kilogramos

- 1 Karen Galan

### Masculino

#### 55 Kilogramos

- 1 Henry Romero
- 2 Edwin Deras
- 3 Gregorio Gonzalez
- 3 Roberto Paz

#### 60 Kilogramos

- 1 Miguel Campos
- 2 Wilson Pichinte
- 3 Miguel Castro
- 3 Omar Granados

#### 66 Kilogramos

- 1 Carlos Alarcon
- 2 Geovanny Campos
- 3 Walter Ruiz
- 3 Julio Avalos

#### 73 Kilogramos

- 1 Jose Mario Perez
- 2 Gerson Ayala
- 3 Rafael Avila
- 3 Javier Hernandez

#### 81 Kilogramos

- 1 Franklin Cisneros
- 2 Josue Argueta
- 3 Oscar Gonzalez
- 3 Wilson Hernandez

#### 90 Kilogramos

- 1 Oswaldo Rodriguez

#### 100 Kilogramos

- 1 Diego Ochoa
- 2 Jose Galvez

#### +100 Kilogramos

- 1 Francisco Rodriguez
- 2 Jean Consolin
- 3 Rurick Flores
- 3 Camilo Martinez



**NOMINA DE ATLETAS PARA LOS JUEGOS ESTUDIANTILES  
ZONA CENTRAL Y PARACENTRAL**

N°	edad	Nombre	sexo	Peso
5 Años				
1		Guzman Luis	Masculino	
6 Años				
1		Alberto Sanchez	Masculino	
2		Carlos Ascencio	Masculino	26Kgs
3		Sandoval Oscar	Masculino	
7 Años				
1		Torres David	Masculino	
2		Guzman Luis	Masculino	
3		Benites Alexis	Masculino	
4		Rosales Manuel	Masculino	19 kgs.
8 Años				
1		Carias Manuel	Masculino	34Kgs.
2		Orellana Kevin	Masculino	25Kgs.
3		Sibrian Kevin	Masculino	
4		Novoa Leonel	Masculino	22Kgs.
5		Callejas Elias	Masculino	24Kgs.
6		Reyes Felix	Masculino	18 kgs.
9 Años				
1		Garcia Victor	Masculino	36 Kgs.
2		Turcios Eliseo	Masculino	26 Kgs.
3		Lisama Miguel	Masculino	26 Kgs.
4		Zetino Cristian	Masculino	30 Kgs.
5		Villagran Diego	Masculino	31 Kgs.
6		Medina Jorge	Masculino	22 Kgs.
7		Osegueda Ariel	Masculino	27 Kgs.

8		Martinez Pedro	Masculino	
9		Barahona Gerson	Masculino	16 Kgs.
10		Granados Jaime	Masculino	
11		Ibarra Diego	Masculino	
12		Granados Mauricio	Masculino	
13		Menjivar Juan	Masculino	
14		Melara Angel	Masculino	

10 Años				
1		Ramírez Rene	Masculino	26Kgs.
2		Evangelista Cesar	Masculino	35Kgs.
3		Martinez Oscar	Masculino	
4		Tobar Luis	Masculino	
5		Hernandez William	Masculino	
6		Gonzales Oscar	Masculino	27 Kgs.
7		Morales Franklin	Masculino	27 Kgs.
8		Chicas Ismael	Masculino	23 Kgs.
11 Años				
1		Lopez Ricardo	Masculino	32 Kgs.
2		Campos Carlos	Masculino	34 Kgs.
3		Herrera Roberto	Masculino	
4		Anaya Ricardo	Masculino	25 Kgs.
5		Quinteros Marlon	Masculino	64 Kgs.
6		Lara Luis	Masculino	
7		Martinez David	Masculino	31 Kgs.
8		Rivera Cristopher	Masculino	40 Kgs.
9		Chicas Rafael	Masculino	26 Kgs.
10		Salazar Rafael	Masculino	
11		Granados Alejandro	Masculino	
12		Escamilla Ricardo	Masculino	51 Kgs.
12 Años				
1		Portillo Walter	Masculino	51 Kgs.
2		Martinez Diego	Masculino	38 Kgs.
3		Perez Jesus	Masculino	40 Kgs.
4		Sandoval Ricardo	Masculino	36 Kgs.
5		Tobar Raul	Masculino	
6		Campos Fabio	Masculino	

**2006**

**RESULTADOS CAMPEONATO CENTROAMERICANO DE JUDO****SAN JOSE, COSTA RICA****24 AL 26 DE ABRIL DEL 2006.****55 KGS.**

1 ROBERTO PAZ ESA  
2 ALONSO ROJAS CRC  
3 RUDY RODAS GUA

**60 KGS.**

1 DOUGLAS AREVALO GUA  
2 JORGE COREA HON  
3 MIGUEL CASTRO ESA  
3 LEONARDO MUÑOZ CRC  
5 KENNY VALLADARES GUA

**66 KGS.**

1 CARLOS ALARCON ESA  
2 FRANKLIN GOMEZ HON  
3 JOSE LANUZA NCA  
3 OSMAN MURILLO CRC  
5 AMILCAR RODRIGUEZ GUA

**73 KGS.**

1 CARLOS GONZALEZ GUA  
2 JONATHAN CHAVEZ ESA  
3 MARLON GARCIA NCA  
3 KEVIN CALVO CRC

**81 KGS.**

1 FRANKLIN CISNEROS ESA  
2 JUAN GONZALEZ GUA  
3 GUILLERMO VARGAS NCA  
3 JAVIER FALLAS CRC

**90 KGS.**

1 OSWALDO RODRIGUEZ ESA  
2 JUAN FRANCO GUA  
3 ADRIAN CORDERO CRC

**100 KGS.**

1 GERARDO GONZALEZ CRC  
2 DIEGO OCHOA ESA  
3 CARLOS PINEDA NCA

**,+100 KGS.**

1 LUIS PEREZ GUA  
2 ADRIAN QUEZADA CRC

**LIBRE MASCULINO**

1 OSWALDO RODRIGUEZ ESA  
2 GERARDO GONZALEZ CRC  
3 PINEDA CARLOS NCA  
3 JUAN FRANCO GUA

**44 KGS.**

1 SIBAJA VANESSA CRC  
2 EVELYN RODRIGUEZ GUA  
3 JOSSELINE QUINTANILLA ESA  
3 CLAUDIA GONZALEZ NCA  
5 SANDRA SANCHEZ HON

**48 KGS.**

1 ZULEYMA GARCIA ESA  
2 MARITZA GARCIA HON  
3 ROSMERY LEMUS GUA  
3 SUSANA MONTALVO CRC

**52 KGS.**

1 MARGARITA CORDOBA CRC  
2 ISIS IRIAS HON  
3 ARLEEN GONZALES ESA  
3 ANDREA MENNEGAZZO GUA  
5 WENDY MORALES NCA

**57 KGS.**

1 REINA CORDOBA CRC  
2 DORA MALDONADO HON  
3 LIGGIA MANCIA ESA  
3 CANDIDA RAMIREZ GUA  
5 OKSANA GONZALEZ NCA

**63 KGS.**

1 JENNIFER DOMINGUEZ GUA  
2 DANIELLA BARNETTE CRC  
3 ADA MANCIA ESA  
3 KAREN GOMEZ HON  
5 YADIRA MANZANARES NCA

**70 KGS.**

1 SARAI MENDOZA ESA  
2 ZULMA ALVAREZ GUA  
3 YAHOSKA ORTIZ NCA  
3 CINTHIA CANALES HON

**78 KGS.**

1 MARISOL GALAN ESA  
2 NINIVERTH GAMBOA GUA

**,+78 KGS.**

1 MIRLA NOLBERTO GUA  
2 ALEJANDRA SOLIS NCA  
3 ERICKA CORDOBA CRC

**LIBRE FEMENINO**

1 SARAI MENDOZA ESA  
2 REINA CORDOBA CRC  
3 ALEJANDRA SOLIS NCA  
3 MIRLA NOLBERTO GUA

### RESULTADOS GENERALES

POSICION	PAIS	ORO	PLATA	BRONCE
1	EL SALVADOR	9	2	5
2	GUATEMALA	5	5	8
3	COSTA RICA	4	5	7
4	HONDURAS	0	5	3
5	NICARAGUA	0	1	6

**RESULTADOS CAMPEONATO INVITACIONAL  
GUATEMALA - EL SALVADOR  
SAN MARTIN 4 DE NOVIEMBRE DEL 2006**

INFANTIL		
<b>38 KGS.</b>	<b>40 KGS.</b>	<b>53 KGS.</b>
1- ALBERTO SANCHEZ	1- EDUARDO LOPEZ	1- RONALDO RAMOS
2- ULISES CABRERA	2- ANTONIO RIVERA	2- JORGE FUENTES
3- FREDY ROSA		
4- JOSE MONTERROSO		

MAYOR FEMENINO	MAYOR MASCULINO
<b>44 KGS.</b>	<b>66 KGS.</b>
1- ESTEFANI GARCIA	1- LEONARDO MEJIA
2- RUTH ALMENDARES	2- HECTOR GAMEZ
3- PRISCILA DELGADO	3- JAIRO JAVIER
	3- SANTIAGO AGUILAR

<b>57 KGS.</b>	
1- ZULEYMA GARCIA	<b>73 KGS.</b>
2- JENNIFER FONSECA	1- JOSE PEREZ
3- GRETA DERAS	2- MAURICIO GONZALEZ
	3- JOSE LOPEZ
<b>,+70 KGS.</b>	3- JULIO AVALOS

1- SARAI MENDOZA	
2- MARISOL GALAN	<b>81 KGS.</b>
3- DALEMY ALVARADO	1- JONATHAN CHAVEZ
3- DALILA PEREZ	2- RENE VEGA
	3- OSCAR GONZALEZ
	3- LEONARDO GARCIA

MAYOR MASCULINO	
<b>51 KGS.</b>	
1- NOE SANTOS	<b>,+90 KGS.</b>
2- KEVIN CHAVEZ	1- GUILLERMO ESTRADA
	2- ANIBAL RAMOS
<b>55 KGS.</b>	3- DOUGLAS ALMENDARES
1- FRANCISCO HENRIQUEZ	3- GEOVANY MARQUEZ
2- SAUL GONZALEZ	

MAYOR MASCULINO		TABLERO GENERAL			
	GIMNASIO	ORO	PLATA	BRONCE	TOTAL
3- JULIO GUERRA	SAN MARTIN - ESA	6	4	4	14
3- EDWIN AVALOS	VILLA CARI - ESA	5	3	3	11
<b>60 KGS.</b>	UES	1	2	3	6
1- CARLOS MARTINEZ	SANTA ANA - ESA	1	1		2
2- CRISTIAN RAMIREZ	SAN VICENTE - ESA	0	2	1	3
3- DIEGO AMAYA	SAN MIGUEL - ESA	0	1	2	3
3- CARLOS INTERIANO	SACATEPEQUEZ - GUA	0	0	3	3
	ILOPANGO - ESA	0	0	0	0
	QUETZALTENAGO - GUA	0	0	0	0

## CAMPEONATO CENTROAMERICANO JUVENIL

25 AL 27 DE SEPTIEMBRE

POSICION	PAIS	ORO	PLATA	BRONCE
1	EL SALVADOR	7	4	5
2	GUATEMALA	7	2	4
3	NICARAGUA	2	2	3
4	COSTA RICA	0	5	2

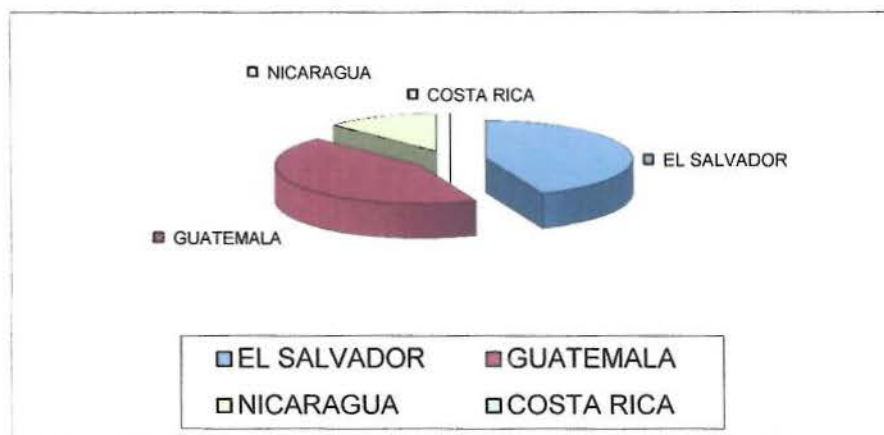



**RESULTADOS JUEGOS ESTUDIANTILES  
ZONA CENTRAL Y PARACENTRAL**

**Sabado 6 de Mayo de 2006.**

**51kgs.**

1. Noe Santos
2. Mario Lara
3. Yelsin Peraza
4. Julio Avalos

**55kgs.**

1. Carlos Interiano
2. Jose Argueta
3. Isai Argueta
4. Pablo Hernández

**60kgs.**

1. Geovanny Martinez
2. Edwin Rodriguez
3. Valentin Villalobos
4. Francisco Tobar

**66kgs.**

1. Mauricio Gonzalez
2. Jose Abrego

**73kgs.**

1. Oseas Hernández
2. Federico Suriano
3. David Contreras

**81Kgs.**

1. Amilcar Quinteros

**+90kgs.**

1. Luis Ramos

**40 kgs.**

1. Stefany Garcia

**44 kgs.**

1. Ana Gonzalez

**57 kgs.**

1. Jennifer Fonseca

**70 kgs.**

1. Angela Salegio

**,+78 kgs.**

1. Wendy Segura

## **Masculino**

### **12 Años 55 kgs.**

1. Ricardo Quintanilla
2. Jose Lindo

### **12 Años 44 Kgs.**

1. Victor Portillo
2. Nelson Cabrera

### **12 Años 38 kgs.**

1. David Martinez

### **11 Años 28 kgs.**

1. Ricardo Anaya
2. German Salegio
3. Moises Murcia

### **11 Años 31 kgs.**

1. Oscar Gonzalez
2. Vicente Velazquez
3. Cristian Novoa

### **11 Años 34 Kgs.**

1. Edwin Cabrera
2. Moises Henriquez

### **11 Años 42 kgs.**

1. Carlos Campos
2. Alberto Sanchez

### **11 Años 48kgs**

1. Samuel Ramos
2. Kevin Moreno

### **14 Años +64 kgs.**

1. Diego Amaya
2. Marcos Quintanilla

### **14 Años 64kg,**

1. Henry Robles

### **14 Años 44kgs.**

- Carlos Soriano

## **Femenino**

### **12 Años 36 Kgs.**

1. Stefany Garcia

### **12 Años +53 kgs.**

1. Xochilt Madrid

### **11 Años Liviana**

1. Fatima Quinteros
2. Kasandra Callejas

### **11 Años 34 kgs.**

1. Glenda Argueta

### **13 Años 53kgs.**

1. Monica Rivas

### **13 Años 40 Kgs.**

1. Alma Murcia
2. Guadalupe Morataya
3. Maribel Mendoza

### **13 Años 48 kgs.**

1. Vanessa Molina
2. Silvia Hernández
3. Maria Avalos

### **13 Años 36 Kgs.**

1. Glenda Munguia

### **14 Años 48 kgs.**

1. Rosa Castillo

### **14 Años 40 kgs.**

1. Priscila Delgado
2. Gabriela Romero

**5 Años**

1. Carlos Quinteros

**6 Años**

1. Fernando Rivas
2. Alejandro Lorenzana

**7 Años**

1. Roberto Interiano
2. Alexis Benitez

**8 Años**

1. Fredy Rosa
2. Fernando Gonzalez
3. Salvador Itriago
3. Ernesto Lorenzana

**9 Años Liviana**

1. Miguel Quijada
2. Ricardo Gonzalez
3. Ismael Novoa
3. Manuel Ibarren

**9 Años Pesada**

1. Victor Garcia
2. Kevin Sibrian
3. Cesar Alfaro

**9 Años Mediana**

1. Oscar Ramirez
2. Cristian Zetino
3. Jose Fonseca
3. Victor Porras

**10 Años Mediano**

1. Juan Lopez
2. Diego Gonzalez

**10 Años Liviano**

Jorge Hernández

**10 Años 34 kgs.**

1. Cesar Cabrera

**10 Años 28kgs.**

1. Diego Monico

**10 Años 20 kgs.**

Ariel Menjivar

**4 Años**

1. Andrea Rivas

**5 Años**

1. Yanira Ramos

**7 Años**

1. Paola Flores
2. Angie Campos

**8 Años**

1. Valeria Mendoza

**9 Años 26 kgs.**

1. Karina Medina
2. Ana Espinoza

**9 Años 20 Kgs.**

1. Ana Hernández

**9 Años 25 Kgs.**

1. Gabriela Moran
2. Marisol Guevara
3. Gabriela Sandoval

**9 Años 28 kgs.**

1. Katerin Ayala
2. Ericka Bonilla

**10 Años 40 kgs.**

1. Hizel Letona
2. Valeria Guardado
3. Johana Rivas
3. Claudia Juarez

**RESULTADOS CAMPEONATO INTER-CLUBES  
SABADO 25 DE MARZO  
PARQUE CENTRAL DE SAN MARTIN**

<b>INFANTIL</b>		
<b>44 KGS.</b>		
1	EDUARDO LOPEZ	SAN MARTIN
2	WILLIAM QUINTANILLA	SAN MIGUEL
	FREDY SALEGIO	ESPULSION
<b>48 KGS.</b>		
1	RONALDO RAMOS	SAN MARTIN
2	DAVID CASTRO	SAN MIGUEL
3	PEDRO CASTRO	SAN MIGUEL
<b>53 KGS.</b>		
1	NOE SANTOS	SAN MARTIN
2	OTONIEL DERAS	SAN MARTIN
3	WILSON SORTO	SAN MIGUEL
<b>FEMENINO</b>		
<b>52 KGS.</b>		
1	ZULEYMA GARCIA	SAN SALVADOR
2	KAREN SALMERON	SAN MIGUEL
3	JOSELINE QUINTANILLA	SAN MIGUEL
3	PATRICIA GUDIEL	SANTA ANA
<b>57 KGS.</b>		
1	LIGGIA MANCIA	SAN SALVADOR
2	ENI DOMINGUEZ	SAN SALVADOR
3	JENNIFER FONSECA	SAN MARTIN

<b>SENIOR</b>		
<b>55 KGS.</b>		
1	ROBERTO PAZ	SAN SALVADOR
2	EDWIN DERAS	SAN MARTIN
3	FRANCISCO HENRIQUEZ	SAN MARTIN
3	DIEGO AMAYA	SAN SALVADOR
<b>60 KGS.</b>		
1	MIGUEL CASTRO	SAN MIGUEL
2	JAIRO JAVIER	SAN MARTIN
3	CARLOS SALAMANCA	SAN MIGUEL
3	ROSENDO ORELLANA	SAN SALVADOR
<b>66 KGS.</b>		
1	WALTER RUIZ	SAN MARTIN
2	MAURICIO GONZALEZ	SAN SALVADOR
3	SANTIAGO AGUILAR	SAN MIGUEL
3	RIGOBERTO PORTILLO	SAN MIGUEL
<b>73 KGS.</b>		
1	JONATHAN CHAVEZ	SAN SALVADOR
2	JULIO AVALOS	SAN MARTIN
3	DAVID CONTRERAS	SAN MARTIN

<b>Medallero General</b>	
1	SAN MARTIN
2	SAN SALVADOR
3	SAN MIGUEL
4	SANTA ANA
5	ILOPANGO

<b>ARBITROS DEL EVENTO</b>	
LIC. LUIS ALONSO CHEVEZ	
PROF. RAFAEL ABARCA	
PROF. ROBERTO MARROQUIN	
PROF. CARLOS GARCIA	
PROF. CARLOS TURCIOS	

<b>CAMPEONATO NACIONAL JUVENIL</b>
<b>SABADO 21 DE OCTUBRE DEL 2006</b>
<b>INSTALACIONES DE LA VILLA CARI</b>

POSICION	CIUDAD	POSICION	CIUDAD		
<b>40 KGS.</b>		<b>51 KGS.</b>			
1	ELSA CAMPOS	SAN MIGUEL	1	NOE SANTOS	SAN MARTIN
2	PRISCILA DELGADO	VILLA CARI	2	DAVID CASTRO	SAN MIGUEL
3	GABRIELA ROMERO	SAN MARTIN	3	FREDY SALEGIO	INDES
			3	WILLIAM QUINTANILLA	SAN MIGUEL
<b>44 KGS.</b>		<b>55 KGS.</b>			
1	JOSSELINE QUINTANILLA	SAN MIGUEL	1	PABLO DERAS	SAN MARTIN
2	STEFANY GARCIA	VILLA CARI	2	SAUL GONZALEZ	VILLA CARI
<b>48 KGS.</b>		<b>60 KGS.</b>			
1	VERONICA BENITEZ	SAN MIGUEL	3	RONALDO RAMOS	SAN MARTIN
			3	ERICK AYALA	INDES
<b>52 KGS.</b>		<b>66 KGS.</b>			
1	PATRICIA GUDIEL	SANTA ANA	1	DIEGO AMAYA	VILLA CARI
2	KAREN SALMERON	SAN MIGUEL	2	CARLOS INTERIANO	VILLA CARI
			3	ULISES RIVAS	ILOPANGO
<b>57 KGS.</b>		<b>73 KGS.</b>			
1	KARLA BLANCO	SAN MIGUEL	3	FRANCISCO ESCOBAR	SAN MARTIN
2	MONICA RIVAS	ILOPANGO			
3	MARIA AVALOS	ILOPANGO			
<b>63 KGS.</b>		<b>81 KGS.</b>			
1	IRMA HEREDIA	SANTA ANA	1	SANTIAGO AGUILAR	SAN MIGUEL
2	JESSICA MALDONADO	ILOPANGO	2	WILBER GIRON	SAN MARTIN
			3	ELMER SALAMANCA	SAN MIGUEL
			3	ELVIS FERNANDEZ	ILOPANGO
<b>70 KGS.</b>		<b>90 KGS.</b>			
1	KARLA QUIJANO	SANTA ANA	1	MAURICIO GONZALEZ	VILLA CARI
<b>,+70 KGS.</b>		<b>90 KGS.</b>			
1	FANNY MEDRANO	SAN MIGUEL	1	OSCAR MADRID	ILOPANGO
			1	MAURICIO BONILLA	SAN MIGUEL
			2	JOSE LOPEZ	INDES
			3	DOUGLAS ALMENDARES	SAN MIGUEL
			<b>,+90 KGS.</b>		
			1	ALEX MENDEZ	SONSONATE

POSICION GENERAL	ORO	PLATA	BRONCE	TOTAL
SAN MIGUEL	7	2	3	12
SANTA ANA	3	0	0	3
VILLA CARI	2	4	0	6
SAN MARTIN	2	2	3	7
ILOPANGO	1	2	2	5
SONSONATE	1	0	0	1
INDES	0	1	3	4
TOTAL	16	11	11	

**RESULTADOS CAMPEONATO NACIONAL MAYOR  
SAN SALVADOR 22 DE OCTUBRE DEL 2006**

<b>44 KGS.</b>			<b>55 KGS.</b>	
1	JOSELINE QUINTANILLA	SAN MIGUEL	1	EDWIN AVALOS
2	RUTH ALMENDARES	SAN MIGUEL	2	PABLO DERAS
3	GABRIELA ROMERO	SAN MARTIN	3	EDWIN DERAS
3	JANETH GARCIA	SANTA ANA	3	WILSON SORTO
<b>48 KGS.</b>			<b>60 KGS.</b>	
1	ZULEYMA GARCIA	VILLA CARI	1	MIGUEL CASTRO
2	VERONICA BENITEZ	SAN MIGUEL	2	CARLOS SALAMANCA
			3	CARLOS INTERIANO
<b>52 KGS.</b>			3	LUIS ANDURAY
1	PATRICIA GUDIEL	SANTA ANA		
2	KAREN SALMERON	SAN MIGUEL	<b>66 KGS.</b>	
3	FLOR MORALES	UES	1	CARLOS ALARCON
			2	ERICK KANO
<b>57 KGS.</b>			3	LEONARDO MEJIA
1	GUADALUPE CARRANZA	UES	3	JOSE MARTINEZ
2	YEYMY ALVARADO	SAN MARTIN		
3	KARLA BLANCO	SAN MIGUEL	<b>73 KGS.</b>	
			1	JONATHAN CHAVEZ
<b>63 KGS.</b>			2	JOSE PEREZ
1	ADA MANCIA	VILLA CARI	3	MAURICIO GONZALEZ
2	JENNIFER FONSECA	SAN MARTIN	3	JULIO AVALOS
<b>70 KGS.</b>			<b>81 KGS.</b>	
1	SARAI MENDOZA	VILLA CARI	1	FRANKLIN CISNEROS
2	KARLA QUIJANO	SANTA ANA	2	OSCAR GONZALEZ
			3	ALONSO CAMPOS
			3	RAFAEL AVILA
<b>70+ KGS.</b>				
1	DALILA PEREZ	SAN MARTIN		
			<b>90 KGS.</b>	
			1	OSWALDO RODRIGUEZ
			2	GUILLERMO ESTRADA
			3	DOUGLAS ALMENDAREZ
			3	MAURICIO BONILLA
			<b>100 KGS.</b>	
			1	DIEGO OCHOA
			2	ANIBAL RAMOS
			3	MAURICIO RODRIGUEZ
			3	JOSUE MARTIR
			<b>+100 KGS.</b>	
			1	GERARDO SERRANO
			2	SAMUEL PORTILLO

LUGAR	TABLA GENERAL	ORO	PLATA	BRONCE
1	VILLA CARI	10	2	2
2	SAN MARTIN	2	6	5
3	SAN MIGUEL	2	4	5
4	UES	1	2	3
5	SANTA ANA	1	1	2
6	INDES	0	0	1
7	SONSONATE	0	0	1
TOTAL		16	15	19

# Federacion Salvadoreña de Judo

## RESULTADOS CAMPEONATO CANDELAREÑO 2006

### SONSONATE, EL SALVADOR

Domigo 29 de Enero

#### femenino

31 kgs

- 1 vannesa Rodriguez -Santa Ana
- 2 Katherine Ayala- Ilopango
- 3 Karla Campos- Sonsonate
- 3 Deysi Quintanilla-Ilopango

44kgs.

- 1 Josseline Quintanilla- San Miguel
- 2 Elsa Campos-Elsa Campos
- 3 Teresa Cuellar -San Miguel
- 3 Elizabeth Cuellar - San Miguel

48Kgs.

- 1 Jennifer Fonseca - San Martin
- 2 Veronica Benites- San Miguel

52kgs.

- 1 zuleyma Garcia- Villa Cari
- 2 Monica Rivas - Ilopango

57Kgs.

- 1 Eny Dominguez- Indes
- 2 Patricia Gudiel-Santa Ana

63Kgs.

- 1 Nohemy Lopez- Santa Ana
- 2 Saira Hernández- Sonsonate

,+78

- 1 Sarai Mendoza- Villa Cari
- 2 Maricarmen Reyes- Villa Cari
- 3 Fanny Medrano- San Miguel

#### Masculino

31kgs.

- 1 David Martinez- Indes
- 2 Max Medoza- Ilopango
- 3 Benjamin Castro- Santa Ana
- 3 Samuel Salazar- Sonsonate

55 Kgs

- 1 Francisco Henriquez- San Martín
- 2 Eduardo Lopez- San Martin
- 3 German Linares- Ilopango
- 3 Carlos Interiano- Villa Cari

60kgs.

- 1 Miguel Castro- San Miguel
- 2 Rosendo Orellana- Villa Cari
- 3 Diego Amaya- Villa Cari

66kgs.

- 1 Carlos Alarcon- Villa Cari
- 2 Leonardo Mejia- Santa Ana
- 3 Oscar Madrid- Ilopango
- 3 Carlos Salamanca- San Miguel

73Kgs.

- 1 Manuel Rivera- Villa Cari
- 2 Jose Perez- San Martin
- 3 Julio Avalos- San Martin
- 3 Gabriel Rodriguez- Villa Cari

81Kgs.

- 1 Franklin Cisneros- Villa Cari
- 2 Jonathan Chavez- Villa Cari
- 3 Oscar Gonzalez- San Martin
- 3 Eduardo Hernández- San Miguel

100kgs.

- 1 Oswaldo Rodriguez- Villa Cari
- 2 Diego Ochoa- Villa Cari
- 3 Humberto Castro- Santa Ana

**DELEGACION DE ATLETAS DE EL SALVADOR**  
**XIX JORNADA DEPORTIVA NACIONAL E INTERNACIONAL**  
**18 al 20 de Mayo**  
**Managua, Nicaragua**

Nº	EQUIPO FEMENINO	Categoria	Gimnasio	Nº	EQUIPO MASCULINO	Categoria	Gimnasio
1	ESTEFANNY GARCIA	44 kgs.	Villa	1	EDWIN DERAS	55 kgs.	San Martin
2	ELIZABETH CUELLAR	44 kgs.	San Miguel	2	NOE SANTOS	55 kgs.	San Martin
3	JOSSELYN QUINTANILLA	44 kgs.	San Miguel	3	FRANCISCO HENRIQUEZ	55 kgs.	San Martin
4	VANESSA MOLINA	48 kgs.	Ilopango	4	CARLOS INTERIANO	55 kgs.	Villa
5	VERONICA BENITEZ	48 Kgs.	San Miguel	5	FRANCISCO JAVIER	55 kgs.	Ilopango
6	ALBA SORTO	48 kgs.	San Miguel	6	PABLO Hernández	55 kgs.	San Martin
7	ARLEEN GONZALEZ	52 kgs.	Villa	7	JAIME MANCIA	60 kgs.	Santa Ana
8	ANAHI ZELAYA	52 kgs.	San Miguel	8	DIEGO AMAYA	60 kgs.	Villa
9	JENIFFER FONSECA	57 kgs.	San Martin	9	CARLOS SALAMANCA	60 kgs.	San Miguel
10	TANIA MULATO	57 kgs.	San Miguel	10	JAIRO JAVIER	60 kgs.	San Martin
11	ADA MANCIA	63 kgs.	Santa Ana	11	MAURICIO GONZALEZ	66 kgs.	Villa
12	SARAI MENDOZA	70 kgs.	Villa	12	WALTER RUIZ	66 kgs.	San Martin
13	ANGELA SALEGIO	70 kgs.	Indes	13	JOSE MARIO PEREZ	73 kgs.	San Martin
14	MARISOL GALAN	78 kgs.	Villa	14	JULIO AVALOS	73 kgs.	San Martin
15	WENDY SEGURA	78 kgs.	San Martin	15	AMILCAR QUINTEROS	81 kgs.	Villa
16	INGRID LUNA	70 kgs.	San Miguel	16	MAURICIO BONILLA	90 kgs.	San Miguel
				17	DIEGO OCHOA	100 kgs.	Villa
				18	CARLOS UMAÑA	100 kgs.	San Miguel

ARBITRO: ELMER RUANO

DELEGADO: MANUEL RIVERA

ENTRENADOR: CARLOS TURCIOS



## NOMINA DE ATLETAS SELECCIONADOS CODICADER 2006.

Nº	NOMBRE	DEPORTE	CENTRO ESCOLAR	SEXO	FEC_NAC.	PASS
1	JOSE NOE SANTOS AMAYA	JUDO	C.E. JORGE LARDE SAN MARTIN	MASCULINO	20-Jul-90	C472622
2	CARLOS EDUARDO INTERIANO	JUDO	I.N. MANUEL JOSE ARCE	MASCULINO	10-Sep-90	C039910
3	CRISTIAN ALEXANDER RAMIREZ	JUDO	I.N. SANTA ANA	MASCULINO	25-May-89	C494380
4	MAURICIO ALEJANDRO GONZALEZ	JUDO	L.C. REV. JUAN BUENO	MASCULINO	02-Mar-90	C462622
5	HIMMLER MAURICIO CALDERON	JUDO	I.N. SANTA ANA	MASCULINO	15-Ene-90	B906848
6	JUAN AMILCAR QUINTEROS	JUDO	COLEGIO GENESIS	MASCULINO	02-Jul-89	C039914
7	MAURICIO ALEXANDER BONILLA	JUDO	LICEO SAN MIGUEL	MASCULINO	09-Oct-91	B491196
8	SAMUEL EDALIO PORTILLO PERLA	JUDO	I.N. ALBERTO MASFERRER	MASCULINO	30-Mar-89	O159887
9	PABLO OTONIEL DERAS Hernández	JUDO	L.C. REV. JUAN BUENO	MASCULINO	22/FEB./91	C040513
10	JOSSELINE GISSELLE QUINTANILLA	JUDO	INFRAGA	FEMENINO	15/FEB./90	C035937
11	RUTH NOHEMI ALMENDAREZ	JUDO	LICEO SAN MIGUEL	FEMENINO	15-Ene-89	B879036
12	VERONICA ELIZABETH BENITEZ	JUDO	LICEO SAN MIGUEL	FEMENINO	09/NOV.90	B905016
13	KAREN VANESSA SALMERON	JUDO	ACADEMIA EUROPEA SALVADOREÑA	FEMENINO	02-Jun-91	B905014
14	JENNIFER TATIANA FONSECA	JUDO	C.E. JORGE LARDE SAN MARTIN	FEMENINO	10-Jun-89	C035011
15	ADA MERCEDES MANCIA POLANCO	JUDO	ESCUELA INTERAMERICANA	FEMENINO	27-Jul-90	C024263
16	KARLA MARISOL QUIJANO	JUDO	C.E. JOSE MARTI	FEMENINO	04/OCT./90	C494258
17	FANNY MICHELLE MEDRANO LARIOS	JUDO	C.E. OFELIA HERRERA	FEMENINO	27-May-92	B880014

# **FEDERACIÓN SALVADOREÑA DE JUDO**

**MEMORIA**

**CIRCUITO PANAMERICANO DE JUDO**

**I COPA YANIRA RAMOS VIGIL**

**I COPA JUAN CARLOS VARGAS**



# I COPA YANIRA RAMOS VIGIL



55 KGS.		
1	HENRIQUEZ FRANCISCO	ESA
2	DERAS EDWIN	ESA
3	RODAS RUDY	GUA
3	PAZ ROBERTO	ESA

60 KGS.		
1	CASTRO MIGUEL	ESA
2	AREVALO DOUGLAS	GUA
3	COREA JORGE	NCA
3	SALAMANCA CARLOS	ESA

66 KGS.		
1	ALARCON CARLOS	ESA
2	QUINTANAL JORGE	GUA
3	RUIZ WALTER	ESA
3	LANUZA JOSE	NCA

73 KGS.		
1	MORENO MIGUEL	ESA
2	CASTAÑAZA JUAN	GUA
3	GONZALEZ CARLOS	GUA
3	ARVAIZA SAJIR	GUA

81 KGS.		
1	CISNEROS FRANKLIN	ESA
2	MARTINEZ MAURICIO	NCA
3	RAFAEL AVILA	ESA
3	ARRIAGA BRAYAN	GUA

90KGS.		
1	RODRIGUEZ OSWALDO	ESA
2	CASANOVA JAIME	DOM
3	GERSON RAMIREZ	ESA
3	OCHOA DIEGO	ESA

100 KGS.		
1	ORDOÑEZ GARY	GUA
2	PINEDA CARLOS	NCA

+100 KGS.		
1	FLORES JAVIER	GUA

LIBRE		
1	RODRIGUEZ OSWALDO	ESA
2	OCHOA DIEGO	ESA
3	MORENO MIGUEL	ESA
3	ALARCON CARLOS	ESA

44KGS.		
1	GONZALEZ CLAUDIA	NCA
2	QUINTANILLA JOSELINE	ESA
3	ALMENDARES RUTH	ESA

48KGS.		
1	GARCIA ZULEYMA	ESA
2	MEJIA MERYS	DOM
3	RODRIGUEZ EVELYN	GUA
3	OVANO SOLANGE	NCA

52KGS.		
1	ORTEGA CRISTINA	ECU
2	GARCIA MARGARITA	NCA
3	HERNÁNDEZ DIANA	GUA
3	GONZALEZ ARLEEN	NCA

57KGS.		
1	MENEGAZZO ANDREA	GUA
2	GARCIA ESTEFANIA	ECU
3	LAGUNA SAYRA	NCA
3	GONZALEZ OKSANA	NCA

63KGS.		
1	HERNÁNDEZ MISHHELL	GUA
2	HERRERA JENIFER	NCA
3	MANCIA ADA	ESA

78KGS.		
1	MENDOZA SARAI	ESA
2	NOLBERTO MIRLA	GUA
3	GALAN MARISOL	ESA
3	GAMBOA NINIVER	GUA

+78KGS.		
1	ALEJANDRA SOLIS	NCA

LIBRE		
1	MENDOZA SARAI	ESA
2	ALEJANDRA SOLIS	NCA
3	NOLBERTO MIRLA	GUA
3	NINIVER GAMBOA	GUA

### MEDALLERO GENERAL I COPA YANIRA RAMOS VIGIL

POSICION	PAIS	ORO	PLATA	BRONCE	TOTAL
1	ESA	10	3	12	25
2	GUA	4	3	6	16
3	NCA	2	6	5	13
4	ECU	1	1	0	2
5	DOM	0	2	1	2

# I COPA JUAN CARLOS VARGAS



55 KGS.		
1	PEREZ BRAYAN	GUA
2	PAZ ROBERTO	ESA
3	HENRIQUEZ FRANCISCO	ESA
3	RODAS RUDY	GUA

60 KGS.		
1	CASTRO MIGUEL	ESA
2	AREVALO DOUGLAS	GUA
3	JAVIER JAIRO	ESA
3	SALAMANCA CARLOS	ESA

66 KGS.		
1	RODRIGUEZ AMILCAR	GUA
2	QUINTANAL JORGE	GUA
3	RUIZ WALTER	ESA
3	LANUZA JOSE	NCA

73 KGS.		
1	GONZALEZ CARLOS	GUA
2	PEREZ JOSE	ESA
3	CHAVEZ JONATHAN	ESA
3	CASTAÑAZA JUAN	GUA

81 KGS.		
1	MARTINEZ MAURICIO	NCA
2	AVILA RAFAEL	ESA
3	ARRIAGA BRAYAN	GUA

90 KGS.		
1	RODRIGUEZ OSWALDO	ESA
2	CISNEROS FRANKLIN	ESA
3	CASANOVA JAIME	DOM
3	ARGUETA JOSUE	ESA

100 KGS.		
1	PINEDA CARLOS	NCA
2	OCHOA DIEGO	ESA
3	ORDONEZ GARY	GUA

+100 KGS.		
1	FLORES JAVIER	GUA



LIBRE		
1	CISNEROS FRANKLIN	ESA
2	OCHOA DIEGO	ESA
3	RODRIGUEZ OSWALDO	ESA
3	ALARCON CARLOS	ESA

44KGS.		
1	QUINTANILLA JOSSELINE	ESA
2	GONZALEZ CLAUDIA	NCA
3	ALMENDARES RUTH	ESA

48KGS.		
1	MEJIA MERYS	DOM
2	RODRIGUEZ EVELYN	GUA
3	BENITEZ VERONICA	ESA
3	OVANO SOLANGE	NCA

52KGS.		
1	GARCIA ZULEYMA	ESA
2	ORTEGA CRISTINA	ECU
3	GARCIA MARGARITA	NCA
3	HERNÁNDEZ DIANA	GUA

57KGS.		
1	GARCIA ESTEFANIA	ECU
2	MENEGAZZO ANDREA	GUA
3	LAGUNA SAYRA	NCA
3	RAMIREZ CANDIDA	GUA

63KGS.		
1	HERNÁNDEZ MISHHELL	GUA
2	HERRERA JENIFER	NCA

78KGS.		
1	MENDOZA SARAI	ESA
2	NOLBERTO MIRLA	GUA
3	GALAN MARISOL	ESA
3	HUETE ANA	NCA

+78KGS.		
1	ALEJANDRA SOLIS	NCA

LIBRE		
1	MENDOZA SARAI	ESA
2	NOLBERTO MIRLA	GUA
3	GALAN MARISOL	ESA
3	HUETE ANA	NCA

**MEDALLERO GENERAL  
I COPA JUAN CARLOS VARGAS**

POSICION	PAIS	ORO	PLATA	BRONCE	TOTAL
1	ESA	7	6	11	24
2	GUA	5	6	6	17
3	NCA	3	2	6	12
4	ECU	1	1	0	2
5	DOM	1	0	1	2

COPA INTERNACIONAL TAX LOPEZ SERVICE  
SAN MIGUEL 18 DE NOVIEMBRE 2006  
RESULTADOS

FEMENINO

40 kgs.  
1 Sandra Catota Santa Ana  
2 Elsa Campos San Miguel  
3 Gabriela Romero San Martin  
3 Teresa Cuellar San Miguel

44 kgs.  
1 Josseline Quintanilla San Miguel  
2 Estefany Garcia Villa Cari  
3 Ruth Almendares San Miguel  
3 Larissa Gudiel Santa Ana

48 kgs.  
1 Marielos Luna San Miguel

52 kgs.  
1 Zuleyma Garcia Villa Cari  
2 Patricia Gudiel Santa Ana  
3 Karen Salmeron San Miguel  
3 Veronica Benitez San Miguel

57 kgs.  
1 Wendy Castro San Miguel  
2 Monica Rivas Ilopango

63 kgs.  
1 Norma Herrera Santa Ana  
2 Irma Heredia Santa Ana  
3 Maria Avalos Ilopango  
3 Karla Blanco San Miguel

70 kgs.  
1 Sarai Mendoza Villa cari  
2 Karla Quijano Santa Ana  
3 Angela Salegio Indes

78 kgs.  
1 Marisol Galan Villa Cari  
2 Dalemy Alvarado San Martin  
3 Wendy Iraheta San Martin

,+78 kgs  
1 Dalila Perez San Martin  
2 Fanny Medrano San Miguel

MASCULINO

51 kgs.  
1 Wilson Sorto San Miguel  
2 Noe Santos San Martin  
3 William Quintanilla San Miguel  
3 David Castro San Miguel

55 kgs.  
1 Roberto Paz Villa cari  
2 Francisco Henriquez San Martin  
3 Pablo Deras San Martin  
3 Francisco Javier Ilopango

60 kgs.  
1 Miguel Castro San Miguel  
2 Carlos Interiano Villa Cari  
3 Gonzalo Benavidez San Miguel  
3 Diego Amaya Villa Cari

66 kgs.  
1 Carlos Alarcon San Martin  
2 Jairo Javier San Martin  
3 Raul Solorzano Indes  
3 Carlos Salamanca San Miguel

73 kgs.  
1 Jose Mario Perez San Martin  
2 Jonathan Chavez Villa Cari  
3 Eduardo Galvez Indes  
3 Julio Lopez Villa Cari

81 kgs.  
1 Marquez Geovanny San Miguel  
2 Rafael Avila San Miguel  
3 Carlos Rosales San Miguel  
3 Eduardo Hernández San Miguel

90 kgs.  
1 Franklin Cisneros Villa Cari  
2 Mauricio Bonilla San Miguel  
3 Humberto Castro Santa Ana  
3 Josue Argueta San Miguel

100 kgs.  
1 Oswaldo Rodriguez Villa Cari  
2 Anibal Ramos San Martin

3 Rigoberto Recinos

San Miguel

,+100 kgs.

1 Gerardo Serrano

San Martin

2 Luis Zelaya

San Miguel

3 Francisco Villafranco

Indes

Lugar	Gimnasio	Oro	Plata	Bronce
1	San Miguel	6	5	14
2	Villa Cari	6	3	1
3	San Martin	4	5	3
4	Santa Ana	2	2	3
5	Ilopango	0	1	1
6	Indes	0	0	4
7	San Vicente	0	0	0

# Federacion Salvadoreña de Judo

RESULTADOS CAMPEONATO CANDELAREÑO 2006

SONSONATE, EL SALVADOR

femenino

31 kgs

- 1 vannesa Rodriguez
- 2 Katherine Ayala
- 3 Karla Campos
- 3 Deysi Quintanilla

44kgs.

- 1 Josseline Quintanilla
- 2 Elsa Campos
- 3 Teresa Cuellar
- 3 Elizabeth Cuellar

48Kgs.

- 1 Jennifer Fonseca
- 2 Veronica Benites

52kgs.

- 1 zuleyma Garcia
- 2 Monica Rivas

57Kgs.

- 1 Eny Dominguez
- 2 Patricia Gudiel

63Kgs.

- 1 Nohemy Lopez
- 2 Saira Hernández

,+78

- 1 Sarai Mendoza
- 2 Maricarmen Reyes
- 3 Fanny Medrano

Masculino

31kgs.

- 1 David Martinez
- 2 Max Medoza
- 3 Benjamin Castro
- 3 Samuel Salazar

55 Kgs

- 1 Francisco Henriquez
- 2 Eduardo Lopez
- 3 German Linares
- 3 Carlos Interiano

60kgs.

- 1 Miguel Castro
- 2 Rosendo Orellana
- 3 Diego Amaya

66kgs.

- 1 Carlos Alarcon
- 2 Leonardo Mejia
- 3 Oscar Madrid
- 3 Carlos Salamanca

73Kgs.

- 1 Manuel Rivera
- 2 Jose Perez
- 3 Julio Avalos
- 3 Gabriel Rodriguez

81Kgs.

- 1 Franklin Cisneros
- 2 Jonathan Chavez
- 3 Oscar Gonzalez
- 3 Eduardo Hernández

100kgs.

- 1 Oswaldo Rodriguez
- 2 Diego Ochoa
- 3 Humberto Castro

**RESULTADOS CAMPEONATO ESTUDIANTIL NACIONAL  
SANTA ANA 29/7/06**

FEMENINO			MASCULINO
40KGS.		51 KGS.	
	1 JOSSELINE QUINTANILLA		1 NOE SANTOS
	2 ELSA CAMPOS		2 WILSON SORTO
			3 WILLIAM QUINTANILLA
			3 MARIO LARA
		55 KGS.	
44KGS.			1 CARLOS INTERIANO
	1 RUTH ALMENDARES		2 JOSE ARGUETA
	2 TERESA CUELLAR		3 ALEX PINEDA
48 KGS.		60 KGS.	
	1 VERONICA BENITEZ		1 CRISTIAN RAMIREZ
	2 ALBA SORTO		2 ELMER AGUILAR
52 KGS.			
	1 KAREN SALMERON		
	2 PATRICIA GUDIEL	66 KGS.	
			1 MAURICIO GONZALEZ
			2 CARLOS Hernández
57 KGS.			3 EMANUEL MALTEZ
	1 JENNIFER FONSECA		
	2 ANAHI ZELAYA	73 KGS.	
63 KGS.			1 HIMMLER CALDERON
	1 ADA MANCIA		2 CRISTIAN VELASQUEZ
	2 IRMA HEREDIA		3 DAVID CONTRERAS
		81 KGS.	
70 KGS.			1 AMILCAR QUINTEROS
	1 KARLA QUIJANO		2 JUAN FUENTES
		90 KGS.	
,+70 KGS.			1 MAURICIO BONILLA
	1 FANNY MEDRANO		2 HUMBERTO CASTRO
	2 WENDY SEGURA		

**RESULTADOS CAMPEONATO CENTROAMERICANO DE JUDO**  
**SAN JOSE, COSTA RICA**  
**24 AL 26 DE ABRIL DEL 2006.**

55 KGS.	1 ROBERTO PAZ 2 ALONSO ROJAS 3 RUDY RODAS	ESA CRC GUA	44 KGS.	1 SIBAJA VANESSA 2 EVELYN RODRIGUEZ 3 JOSSELINE QUINTANILLA 3 CLAUDIA GONZALEZ 5 SANDRA SANCHEZ	CRC GUA ESA NCA HON
60 KGS.	1 DOUGLAS AREVALO 2 JORGE COREA 3 MIGUEL CASTRO 3 LEONARDO MUÑOZ 5 KENNY VALLADARES	GUA HON ESA CRC GUA	48 KGS.	1 ZULEYMA GARCIA 2 MARITZA GARCIA 3 ROSMERY LEMUS 3 SUSANA MONTALVO	ESA HON GUA CRC
66 KGS	1 CARLOS ALARCON 2 FRANKLIN GOMEZ 3 JOSE LANUZA 3 OSMAN MURILLO 5 AMILCAR RODRIGUEZ	ESA HON NCA CRC GUA	52 KGS.	1 MARGARITA CORDOBA 2 ISIS IRIAS 3 ARLEEN GONZALES 3 ANDREA MENNEGAZZO 5 WENDY MORALES	CRC HON ESA GUA NCA
73 KGS	1 CARLOS GONZALEZ 2 JONATHAN CHAVEZ 3 MARLON GARCIA 3 KEVIN CALVO	GUA ESA NCA CRC	57 KGS.	1 REINA CORDOBA 2 DORA MALDONADO 3 LIGGIA MANCIA 3 CANDIDA RAMIREZ 5 OKSANA GONZALEZ	CRC HON ESA GUA NCA
81 KGS.	1 FRANKLIN CISNEROS 2 JUAN GONZALEZ 3 GUILLERMO VARGAS 3 JAVIER FALLAS	ESA GUA NCA CRC	63 KGS.	1 JENNIFER DOMINGUEZ 2 DANIELLA BARNETTE 3 ADA MANCIA 3 KAREN GOMEZ	GUA CRC ESA HON
90 KGS.					

1 OSWALDO RODRIGUEZ ESA  
 2 JUAN FRANCO GUA  
 3 ADRIAN CORDERO CRC

100 KGS.

1 GERARDO GONZALEZ CRC  
 2 DIEGO OCHOA ESA  
 3 CARLOS PINEDA NCA

,+100 KGS.

1 LUIS PEREZ GUA  
 2 ADRIAN QUEZADA CRC

LIBRE MASCULINO

1 OSWALDO RODRIGUEZ ESA  
 2 GERARDO GONZALEZ CRC  
 3 PINEDA CARLOS NCA  
 3 JUAN FRANCO GUA

5 YADIRA MANZANARES NCA

70 KGS.

1 SARAI MENDOZA ESA  
 2 ZULMA ALVAREZ GUA  
 3 YAHOSKA ORTIZ NCA  
 3 CINTHIA CANALES HON

78 KGS.

1 MARISOL GALAN ESA  
 2 NINIVERTH GAMBOA GUA

,+78 KGS.

1 MIRLA NOLBERTO GUA  
 2 ALEJANDRA SOLIS NCA  
 3 ERICKA CORDOBA CRC

LIBRE FEMENINO

1 SARAI MENDOZA ESA  
 2 REINA CORDOBA CRC  
 3 ALEJANDRA SOLIS NCA  
 3 MIRLA NOLBERTO GUA

## RESULTADOS GENERALES

POSICION	PAIS	ORO	PLATA	BRONCE
1	EL SALVADOR	9	2	5
2	GUATEMALA	5	5	8
3	COSTA RICA	4	5	7
4	HONDURAS	0	5	3
5	NICARAGUA	0	1	6



Resultados Campeonato Nacional Juvenil 15 – 19años.

Sábado 14 de Octubre/06.  
INSTALACIONES DE LA VILLA CARI

MASCULINO

55KGS.

1º FRANCISCO HENRIQUEZ SAN MARTIN  
2º PABLO DERAS SAN MARTIN  
3º DAVID CASTRO SAN MIGUEL  
3º PEDRO CASTRO SAN MIGUEL

60KGS.

1º CARLOS SALAMANCA SAN MIGUEL  
2º WILBER GIRON SAN MARTIN  
3º CARLOS INTERIANO VILLA CARI  
3º FRANCISCO JAVIER ILOPANGO

66 KGS.

1º JAIRO JAVIER SAN MARTIN  
2º LEONARDO MEJIA SANTA ANA  
3º HENRY ROBLES SAN MARTIN  
3º SANTOS SOLORZANO INDES

73 KGS.

1º MAURICIO GONZALEZ VILLA CARI

81 KGS.

1º ALVARO CORDOVA VILLA CARI

90 KGS.

1º GERSON RAMIREZ INDES  
2º MAURICIO BONILLA SAN MIGUEL  
3º JOSE LOPEZ INDES  
3º HUMBERTO CASTRO SANTA ANA

100KGS.

1º CARLOS UMAÑA SAN MIGUEL

,+100 KGS.

1º SAMUEL PORTILLO VILLA CARI  
2º FRANCISCO VILLACORTA INDES

FEMENINO

40 KGS.

1º JOSSELINE QUINTANILLA SAN MIGUEL  
2º JANETH GARCIA SANTA ANA  
3º GABRIELA ROMERO SAN MARTIN

52 KGS.

1º KAREN SALMERON SAN MIGUEL  
2º PATRICIA GUDIEL SANTA ANA

57 KGS.

1º YEYMY ALVARADO SAN MARTIN

63 KGS.

1º ADA MANCIA SANTA ANA  
2º JENNIFER FONSECA SAN MARTIN  
3º IRMA HEREDIA SANTA ANA

70 KGS.

1º KARLA QUIJANO SANTA ANA

78 KGS.

1º DALEMY ALVARADO SAN MARTIN  
2º WENDY IRAHETA SAN MARTIN

	POSICION POR EQUIPOS	ORO	PLATA	BRONCE
1	SAN MARTIN	4	4	2
2	SAN MIGUEL	4	1	2
3	VILLA CARI	3	0	1
4	SANTA ANA	2	3	2
5	INDES	1	1	2
6	ILOPANGO	0	0	1

ATENTAMENTE

LIC. RICHARD RAMIREZ  
GERENTE ADMINISTRATIVO

**TORNEO FIESTAS JULIAS  
DOMINGO 23 DE JULIO 2006.**

51 KG.		
1	PABLO DERAS	SAN MARTIN
2	EDWIN AVALOS	SAN MARTIN
3	NOE SANTOS	SAN MARTIN
3	WILSON SORTO	SAN MIGUEL

40 KG.

55 KG.		
1	FRANCISCO HENRIQUEZ	SAN MARTIN
2	ATILIO FLORES	INDES
3	ISAI ARGUETA	INDES
3	ULISES MARTINEZ	ILOPANGO

44 KG.		
1	RUTH ALMENDARES	SAN MIGUEL
2	YANETH GARCIA	SANTA ANA
3	BRENDA CANJURA	SANTA ANA

60 KG.		
1	JAIRO JAVIER	SAN MARTIN
2	CARLOS SALAMANCA	SAN MIGUEL
3	CRISTIAN RAMIREZ	SANTA ANA
3	GEOVANNI MARTINEZ	INDES

48 KG.

66 KG.		
1	WALTER RUIZ	SAN MARTIN
2	OMAR GRANADOS	SAN MIGUEL
3	LEONARDO MEJIA	VILLA
3	MAURICIO GONZALEZ	VILLA

52 KG.		
1	VERONICA BENITEZ	SAN MIGUEL
2	PATRICIA GUDIEL	SANTA ANA
3	ENMA SANCHEZ	SANTA ANA

73 KG.		
1	JULIO AVALOS	SAN MARTIN
2	RICARDO GONZALEZ	SAN MIGUEL
3	HIMMLER CALDERON	SANTA ANA
3	CARLOS Hernández	INDES

57 KG.		
1	YEYMY ALVARADO	SAN MARTIN
2	TANIA MULATO	SAN MIGUEL
3	NORMA HERRERA	SANTA ANA

81 KG.		
1	EDUARDO Hernández	
2	MARIO GUZMAN	
3	ALEX FLORES	

63 KG.		
1	IRMA HERRERA	SANTA ANA
2	ADRIANA GARCIA	SANTA ANA
3	KARLA BLANCO	SAN MIGUEL

90 KG.		
1	GERSON MARTINEZ	VILLA
2	ALLAN MARTINEZ	SANTA ANA
3	MAURICIO BONILLA	SAN MIGUEL

70 KG.		
1	KARLA QUIJANO	SANTA ANA
2	ANGELA SALEGIO	INDES
3	DEISY MONTES	SAN MIGUEL
3	WENDY ARGUETA	SAN MARTIN

,+90		
1	CARLOS UMAÑA	SAN MIGUEL
2	ANIBAL RAMOS	SAN MARTIN
3	SAMUEL PORTILLO	VILLA

,+70 KG.		
1	DALEMY ALVARADO	SAN MARTIN

## CATEGORIA MAYOR

66 KG.

1	WALTER RUIZ	SAN MARTIN
2	ROSENDO ORELLANA	SAN MIGUEL
3	DIEGO OCHOA	VILLA
3	OMAR GRANADOS	SAN MIGUEL
5	JAIRO JAVIER	SAN MARTIN
5	MIGUEL CASTRO	SAN MIGUEL

81 KG.

1	JOSE PEREZ	SAN MARTIN
2	JESUS ALFARO	INDES
3	ALONSO CAMPOS	SONSONATE
3	ERICK PALACIOS	INDES

+81 KG.

1	JULIO AVALOS	SAN MARTIN
2	ANIBAL RAMOS	SAN MARTIN
3	GERSON RAMIREZ	VILLA
3	MARVIN QUINTANILLA	SONSONATE

52 KG.

1	JOSELINE QUINTANILLA	SAN MIGUEL
2	RUTH ALMENDARES	SAN MIGUEL
3	PATRICIA GUDIEL	SANTA ANA

63 KG.

1	KARLA QUIJANO	SANTA ANA
2	ADRIANA GARCIA	SANTA ANA

+63 KG.

1	MARISOL GALAN	VILLA
2	YEYMY ALVARADO	SAN MARTIN
3	DALEMY ALVARADO	SAN MARTIN

**2007**

---

CAMPEONATO DEPARTAMENTO ESTUDIANTIL	
ZONA ORIENTAL	
DOMINGO 27 DE MAYO DEL 2007.	

13 - 14 AÑOS FEMENINO	13 - 14 AÑOS MASCULINO
-----------------------	------------------------

<p>36 KGS. 1 MONICA PORTILLO</p> <p>64 KGS. 1 JESSICA BERMUDEZ</p> <p>,+64 KGS. 1 SILVIA AGUILAR 2 MARIA NOVELO</p> <p>15 - 17 AÑOS FEMENINO</p> <p>40 KGS. 1 ELSA CAMPOS</p> <p>44 KGS. 1 JOSSELINE QUINTANILLA</p> <p>48 KGS. 1 MARIA LUNA</p> <p>52 KGS. 1 VERONICA BENITEZ</p> <p>57 KGS. 1 ANAHI ZELAYA 2 ANA GUEVARA</p> <p>,78 KGS. 1 JULISSA GALLEGOS</p>	<p>53 KGS. 1 KEVIN FLORES</p> <p>58 KGS. 1 DAVID FLORES</p> <p>64 KGS. 1 ERNESTO ROMERO 2 DANIEL GONZALEZ</p> <p>15 - 17 AÑOS MASCULINO</p> <p>51 KGS. 1 WILLIAM QUINTANILLA 2 WILSON SORTO 3 FERNANDO MARTINEZ 3 LUIS RIVERA</p> <p>55 KGS. 1 PEDRO CASTRO 2 CESAR GIL 3 FRANKLIN MARTINEZ 3 EDWIN MEJICANOS</p> <p>60 KGS. 1 SAMUEL IGLESIAS 2 WILBER SANCHEZ 3 NAHUN GRADIS</p> <p>66 KGS. 1 ALEX PINEDA</p> <p>73 KGS. 1 ELMER SALAMANCA 2 CRISTIAN VELAZQUEZ 3 FREDI MARTINEZ</p> <p>81 KGS. 1 EDUARDO Hernández 2 SANTIAGO AGUILAR 3 HECTOR RIVAS 3 ALEX LOPEZ</p>
---	--

90 KGS.

- 1 ALEX BONILLA
- 2 FRANCISCO ORELLANA

,+90 KGS.

- 1 DOUGLAS ALMENDAREZ
- 2 DARWIN MONTESINO

<b>CAMPEONATO ESTUDIANTIL</b>
<b>ZONA CENTRAL Y PARACENTRAL</b>
<b>DOMINGO 13 DE MAYO DEL 2007</b>
<b>VILLA CENTROAMERICANA</b>

Cat. Infantil femenino		
36 kgs.		
1	Kassandra Callejas	San Vicente
2	Fatima Quinteros	San Vicente
40 kgs.		
1	Jessica Medina	San Vicente
2	Alma Murcia	San Vicente
Cat. Juvenil Femenino		
40 kgs.		
1	Priscila Delgado	Villa Cari
44 Kgs.		
1	Stefany Garcia	Villa Cari
52 Kgs.		
1	Tatiana Caceres	San Vicente
63 Kgs.		
1	Jessica Maldonado	Ilopango
2	Maria Avalos	Ilopango
70 Kgs.		
1	Angela Salegio	Indes

Cat. Infantil Masculino		
36 kgs.		
1	Ricardo Anaya	San Vicente
40 Kgs.		
1	Ricardo Sandoval	Villa Cari
44 Kgs.		
1	Nelson Cabrera	Ilopango
Cat. Juvenil Masculino		
51 kgs.		
1	Fredy Salegio	Indes
2	Gustavo Lopez	San Martin
3	Fabio Campos	Villa Cari
3	Kevin Chavez	San Vicente
55 kgs.		
1	Pablo Deras	San Martin
2	Saul Gonzalez	Villa Cari
60 Kgs.		
1	Carlos Interiano	Villa Cari
2	Wilber Giron	San Martin
66 Kgs.		
1	Juan Amaya	Villa Cari
73 Kgs.		
1	Mauricio Gonzalez	Villa Cari
81 Kgs.		
1	Marlon Quinteros	Villa Cari
2	Oscar Madrid	Villa Cari
3	Adid Hueso	Indes
90 Kgs.		
1	Jose Lopez	Indes

Atentamente

Lic. Richard Ramírez  
Gerente Administrativo

**Resultados Campeonato Candelareño de Judo**

**Realizado en Metrocentro Sonsonate**

**Domingo 28 de Enero del 2007.**

**SEGUNDA ELIMINATORIA CODICADER**

Mayor MASCULINO				Mayor FEMENINO			
<b>51 kgs.</b>				<b>40 kgs.</b>			
1	Favio Campos	Villa Cari	CODIC.	1	Sandra Catota	Santa Ana	CODIC.
2	Kevin Chavez	San Vicente	CODIC.	2	Priscila Delgado	Villa Cari	CODIC.
3	Eduardo Lopez	San Martin	CODIC.	3	Elsa Campos	San Miguel	CODIC.
				3	Gabriela Romero	San Martin	CODIC.
<b>55 kgs.</b>				<b>44 Kgs.</b>			
1	Pablo Deras	San Martin	CODIC.	1	Stefanny Garcia	Villa Cari	CODIC.
2	Saul Gonzalez	Villa cari	CODIC.	2	Larissa Gudiel	Santa Ana	CODIC.
				3	Brenda Canjura	Villa Cari	CODIC.
<b>60 kgs.</b>				<b>48 kgs.</b>			
1	Diego Amaya	Villa Cari	CODIC.	1	Veronica Benitez	San Miguel	CODIC.
				2	Marielos Luna	San Miguel	CODIC.
<b>66 kgs.</b>				<b>52 kgs.</b>			
1	Elmer Salamanca	San Miguel	CODIC.	1	Karen Salmeron	San Miguel	CODIC.
				2	Patricia Gudiel	Santa Ana	CODIC.
<b>73 kgs.</b>				<b>57 kgs.</b>			
1	Mauricio Gonzalez	Villa Cari	CODIC.	1	Jessica Sanchez	Sonsonate	CODIC.
				2	Anahi Zelaya	San Miguel	CODIC.
				3	Saira Hernández	Villa Cari	CODIC.
<b>81 kgs.</b>				<b>63 kgs.</b>			
1	Oscar Madrid	ILOPANGO	CODIC.	1	Ada Mancia	Villa Cari	CODIC.
				2	Irma Heredia	Santa Ana	CODIC.
				3	Jessica Maldonado	Ilopango	CODIC.
<b>90 kgs.</b>				<b>70 kgs.</b>			
1	Mauricio Bonilla	San Miguel	CODIC.	1	Karla Quijano	Santa Ana	CODIC.
				2	Jossie Contreras	Ilopango	CODIC.
<b>,+90kgs</b>				<b>78 kgs.</b>			
				<b>,+78 kgs.</b>			
				1	Fanny Medrano	San Miguel	CODIC.



## RESULTADOS II ELIMINATORIA JUVENIL

Domingo 4 de Marzo, Circulo Estudiantil, San Miguel

MASCULINO			FEMENINO		
55 KGS.			44 KGS.		
1 Francisco Henriquez	San Martin	JUVENIL	1 Josseline Quintanilla	San Miguel	JUVENIL
2 Pablo Deras	San Martin	JUVENIL	2 Priscila Delgado	Villa Cari	JUVENIL
			3 Stefanny Garcia	Villa Cari	JUVENIL
			3 Ruth Almendarez	San Miguel	JUVENIL
60 KGS.			48 KGS.		
1 Jairo Javier	San Martin	JUVENIL	1 Maria Luna	San Miguel	JUVENIL
2 Atilio Flores	INDES	JUVENIL	2 Veronica Benitez	San Miguel	JUVENIL
3 Cristian Ramirez	Santa Ana	JUVENIL			
			52 KGS.		
66 KGS.			1 Patricia Gudiel	Santa Ana	JUVENIL
1 Juan Amaya	Villa Cari	JUVENIL			
2 Leonardo Mejia	Santa Ana	JUVENIL	57 KGS.		
			1 Anahi Zelaya	San Miguel	JUVENIL
73 kgs.			2 Yeymy Alvarado	San Martin	JUVENIL
			3 Greta Deras	UES	JUVENIL
81 KGS.			63 KGS.		
			1 Irma Heredia	Santa Ana	JUVENIL
90 KGS.			2 Jessica Ramos	Sonsonate	JUVENIL
1 Gerson Ramirez	INDES	JUVENIL			
100 KGS.			70 KGS.		
			1 Karla Quijano	Santa Ana	JUVENIL
1 Anibal Ramos	San Martin	JUVENIL	2 Angela Salegio	INDES	JUVENIL
			3 Jossie Contreras	Ilopango	JUVENIL
,+100 KGS.			78 KGS.		
1 Portillo Samuel	Villa Cari	JUVENIL	1 Dalemy Alvarado	San Martin	JUVENIL
2 Francisco Villacorta	INDES	JUVENIL	2 Julissa Gallego	San Miguel	JUVENIL
			,+78 KGS.		
			1 Fanny Medrano	San Miguel	JUVENIL

**CAMPEONATO NACIONAL JUVENIL**  
**INSTALACIONES DE LA VILLA CARI**  
**PRIMERA ELIMINATORIA CODICADER 2007**

POSICION		CIUDAD	POSICION		CIUDAD
<b>40 KGS.</b>			<b>51 KGS.</b>		
1	ELSA CAMPOS	SAN MIGUEL	1	NOE SANTOS	SAN MARTIN
2	PRISCILA DELGADO	VILLA CARI	2	DAVID CASTRO	SAN MIGUEL
3	GABRIELA ROMERO	SAN MARTIN	3	FREDY SALEGIO	INDES
			3	WILLIAM QUINTANILLA	SAN MIGUEL
<b>44 KGS.</b>			<b>55 KGS.</b>		
1	JOSELINE QUINTANILLA	SAN MIGUEL	1	PABLO DERAS	SAN MARTIN
2	STEFANY GARCIA	VILLA CARI	2	SAUL GONZALEZ	VILLA CARI
<b>48 KGS.</b>			3	RONALDO RAMOS	SAN MARTIN
1	VERONICA BENITEZ	SAN MIGUEL	3	ERICK AYALA	INDES
<b>52 KGS.</b>			<b>60 KGS.</b>		
1	PATRICIA GUDIEL	SANTA ANA	1	DIEGO AMAYA	VILLA CARI
2	KAREN SALMERON	SAN MIGUEL	2	CARLOS INTERIANO	VILLA CARI
			3	ULISES RIVAS	ILOPANGO
<b>57 KGS.</b>			3	FRANCISCO ESCOBAR	SAN MARTIN
1	KARLA BLANCO	SAN MIGUEL	<b>66 KGS.</b>		
2	MONICA RIVAS	ILOPANGO	1	SANTIAGO AGUILAR	SAN MIGUEL
3	MARIA AVALOS	ILOPANGO	2	WILBER GIRON	SAN MARTIN
<b>63 KGS.</b>			3	ELMER SALAMANCA	SAN MIGUEL
1	IRMA HEREDIA	SANTA ANA	3	ELVIS FERNANDEZ	ILOPANGO
2	JESSICA MALDONADO	ILOPANGO	<b>73 KGS.</b>		
<b>70 KGS.</b>			1	MAURICIO GONZALEZ	VILLA CARI
1	KARLA QUIJANO	SANTA ANA	<b>81 KGS.</b>		
<b>,+70 KGS.</b>			1	OSCAR MADRID	ILOPANGO
1	FANNY MEDRANO	SAN MIGUEL	<b>90 KGS.</b>		
			1	MAURICIO BONILLA	SAN MIGUEL
			2	JOSE LOPEZ	INDES
			3	DOUGLAS ALMENDARE	SAN MIGUEL
<b>,+90 KGS.</b>			<b>,+90 KGS.</b>		
			1	ALEX MENDEZ	SONSONATE

POSICION GENERAL	ORO	PLATA	BRONCE	TOTAL
SAN MIGUEL	7	2	3	12
SANTA ANA	3	0	0	3
VILLA CARI	2	4	0	6
SAN MARTIN	2	2	3	7
ILOPANGO	1	2	2	5
SONSONATE	1	0	0	1
INDES	0	1	3	4
TOTAL	16	11	11	

**RESULTADOS II ELIMINATORIA JUVENIL Y MAYOR**  
**Domingo 4 de Marzo, Circulo Estudiantil, San Miguel**

**MASCULINO**

55 KGS.

1 Edwin Deras	San Martin	MAYOR
2 Francisco Henriquez	San Martin	JUVENIL
3 Gonzalo Benavidez	San Miguel	MAYOR
3 Pablo Deras	San Martin	JUVENIL

60 KGS.

1 Miguel Castro	San Miguel	MAYOR
2 Jairo Javier	San Martin	JUVENIL
3 Atilio Flores	INDES	JUVENIL
3 Cristian Ramirez	Santa Ana	JUVENIL

66 KGS.

1 Carlos Alarcon	Villa Cari	MAYOR
2 Juan Amaya	Villa Cari	JUVENIL
3 Omar Granados	San Miguel	MAYOR
3 Leonardo Mejia	Santa Ana	JUVENIL

73 kgs.

1 Jonathan Chavez	Villa Cari	MAYOR
3 Jose Perez	San Martin	MAYOR
3 Julio Avalos	San Martin	MAYOR
3 Oscar Cordoba	UES	MAYOR

81 KGS.

1 Franklin Cisneros	Villa Cari	MAYOR
2 Mario Chinchilla	San Miguel	MAYOR
3 Alonso Campos	Sonsonate	MAYOR
3 Josue Argueta	San Miguel	MAYOR

90 KGS.

1 Oswaldo Rodriguez	Villa Cari	MAYOR
2 Guillermo Estrada	UES	MAYOR
3 Gerson Ramirez	INDES	JUVENIL
3 Geovanny Marquez	San Miguel	MAYOR

100 KGS.

1 Diego Ochoa	Villa Cari	MAYOR
2 Fredy Peña	UES	MAYOR
3 Anibal Ramos	San Martin	JUVENIL

,+100 KGS.

1 David Mojica	UES	MAYOR
2 Portillo Samuel	Villa Cari	JUVENIL
3 Francisco Villacorta	INDES	JUVENIL

**FEMENINO**

44 KGS.

1 Josseline Quintanilla	San Miguel	JUVENIL
2 Priscila Delgado	Villa Cari	JUVENIL
3 Stefanny Garcia	Villa Cari	JUVENIL
3 Ruth Almendarez	San Miguel	JUVENIL

48 KGS.

1 Maria Luna	San Miguel	JUVENIL
2 Veronica Benitez	San Miguel	JUVENIL

52 KGS.

1 Zuleyma Garcia	Villa Cari	MAYOR
2 Patricia Gudiel	Santa Ana	JUVENIL
3 Flor Morales	UES	MAYOR

57 KGS.

1 Anahi Zelaya	San Miguel	JUVENIL
2 Yeymy Alvarado	San Martin	JUVENIL
3 Greta Deras	UES	JUVENIL
3 Susy Chavez	UES	MAYOR

63 KGS.

1 Irma Heredia	Santa Ana	JUVENIL
2 Celia Zavala	UES	MAYOR
3 Jessica Ramos	Sonsonate	JUVENIL
3 Daysi Montes	UES	MAYOR

70 KGS.

1 Sarai Mendoza	Villa Cari	MAYOR
2 Karla Quijano	Santa Ana	JUVENIL
3 Angela Salegio	INDES	JUVENIL
3 Jossie Contreras	Ilopango	JUVENIL

78 KGS.

1 Marisol Galan	Villa Cari	MAYOR
2 Dalemy Alvarado	San Martin	JUVENIL
3 Julissa Gallego	San Miguel	JUVENIL

,+78 KGS.

1 Fanny Medrano	San Miguel	JUVENIL
-----------------	------------	---------

**III ELIMINATORIA MAYOR DE JUDO**

**DOMINGO 25 DE MARZO DEL 2007**

**VILLA CENTROAMERICANA**

**55 KGS.**

- 1 FRANCISCO HENRIQUEZ
- 2 EDWIN DERAS
- 3 PABLO DERAS
- 3 SAUL GONZALEZ

**44 KGS.**

- 1 QUINTANILLA JOSSELINE
- 2 JANETH GARCIA
- 3 STEFANY GARCIA
- 3 SANDRA CATOTA

**60 KGS.**

- 1 CRISTIAN RAMIREZ
- 2 MIGUEL CASTRO
- 3 CARLOS INTERIANO
- 3 MARIO SANDOVAL

**52 KGS.**

- 1 PATRICIA GUDIEL

**57 KGS.**

- 1 YEYMY ALVARADO
- 2 GRETA DERAS
- 3 ANAHI ZELAYA
- 3 TANIA MULATO

**66 KGS.**

- 1 DIEGO AMAYA
- 2 CARLOS ALARCON
- 3 CARLOS SALAMANCA
- 3 WALTER FLORES

**63 KGS.**

- 1 ADA MANCIA
- 2 IRMA HEREDIA
- 3 DAYSI MONTES

**73 KGS.**

- 1 JONATHAN CHAVEZ
- 2 JOSE PEREZ
- 3 OSCAR CORDOVA
- 3 CRISTIAN VELASQUEZ

**70 KGS.**

- 1 SARAI MENDOZA
- 2 ANGELA SALEGIO
- 3 KARLA QUIJANO

**81 KGS.**

- 1 FRANKLIN CISNEROS
- 2 MARIO CHINCHILLA
- 3 JESUS ALFARO
- 3 RODRIGO ESCOBAR

**78 KGS.**

- 1 MARISOL GALAN
- 2 DALEMY ALVARADO

**90 KGS.**

- 1 OSWALDO RODRIGUEZ
- 2 GEOVANNY MARQUEZ
- 3 GUILLERMO ESTRADA
- 3 MAURICIO BONILLA

**,+78 KGS.**

- 1 DALILA PEREZ

**100 KGS.**

- 1 DIEGO OCHOA
- 2 ANIBAL RAMOS
- 3 FREDY PEÑA
- 3 JAIME CORLETO

PARTICIPARON 82 DE  
COMPETIDORES DE LA ZONA  
CENTRAL, PARACENTRAL,  
OCCIDENTAL Y ORIENTAL.

**,+100 KGS.**

- 1 PORTILLO SAMUEL

## DELEGACION JUDO EL SALVADOR

44 kgs.	Josseline Quintanilla
---------	-----------------------

48 kgs.	Veronica Benitez
---------	------------------

52 kgs.	Zuleyma Garcia
---------	----------------

57 kgs.	Anahi Zelaya
---------	--------------

63 kgs.	Ada Mancia
---------	------------

70 kgs.	Veronica Mendoza
---------	------------------

78 kgs.	Marisol Galan
---------	---------------

,+78 kgs.	Fanny Medrano
-----------	---------------

55 kgs.	Francisco Henriquez
---------	---------------------

60 kgs.	Miguel Castro
---------	---------------

66 kgs.	Carlos Figueroa
---------	-----------------

73 kgs.	Jonathan Chavez
---------	-----------------

81 kgs.	Franklin Cisneros
---------	-------------------

90 kgs.	Oswaldo Rodriguez
---------	-------------------

100 kgs.	Diego Ochoa
----------	-------------

,+100 kgs.	Samuel Portillo
------------	-----------------

Katas	Juan Vargas
	Jaime Escalante

Entrenadores	Yanira Ramos
	Manuel Rivera
	Hidekatsu Shimotani

Delegado	Lic. Luis A. Chevez
----------	---------------------

Arbitro	Rafael Abarca
	Gonzalo Benavidez
	Manuel Lopez
	Elmer Ruano

B  
C

San Salvador 13 de agosto de 2007

Nomina para Participar en el Campeonato Centroamericano Juvenil  
Masculino

55 - Francisco Henriquez  
60 - Jairo Javier  
66 - Juan Amaya  
73 - Mauricio Gonzalez  
81 - Himmler Calderon  
90 - Mauricio Bonilla  
100 - Anibal Ramos  
+100 - Samuel Portillo

Femenino

44 - Estefany Garcia  
48 - Marielos Luna  
52 - Patricia Gudiel  
57 - Anahy Zelaya  
63 - Ada Mancia  
70 - Karla Quijano  
78 - Julissa Gallegos  
+78 - Fanny Medrano

Katas

Masculino

Mauricio Gonzalez -tori  
Carlos Interiano - Uke

Femenino

Tania Mulao - Tori  
Anahy Zelaya - Uke

Entrenadores

Manuel Rivera  
Yanira Vigil

Delegado

Carlos Turcios

Arbitros

Rafael Abarca  
Yessica Guerra

Organizacion

Mauricio Gomez

San Salvador 13 de agosto de 2007

Nomina Juegos Codicader 2007.

Masculino

51 - Fredy Lopez  
55 - Pablo Deras  
60 - Carlos Interiano  
66 - Juan Amaya  
73 - Mauricio Gonzalez  
81 - Himmler Calderon  
90 - Mauricio Bonilla  
+90 - Douglas Almendares

Femenino

40 - Sandra Catota  
44 - Estefany Garcia  
48 - Marielos Luna  
52 - Patricia Gudiel  
57 - Anahy Zelaya  
63 - Ada Mancia  
70 - Karla Quijano  
+78 - Fanny Medrano

Katas

Mauricio Gonzalez - Tori  
Carlos Interiano - Uke

Entrenadores

Manuel Rivera  
Yanira Vigil

Delegado

Richard Ramirez

Chaperona

Ana Marcela Larios

Arbitros

Manuel Lopez Ventura  
Elmer Ruano

<b>RESULTADOS IV COPA TAX LOPEZ SERVICE</b>
<b>SABADO 24 DE NOVIEMBRE 2007</b>
<b>CIRCULO ESTUDIANTIL SAN MIGUEL</b>

<p>51 KGS.</p> <table style="width: 100%; border-collapse: collapse;"> <tr> <td style="width: 50%;">1 SALEGIO FREDY</td> <td style="width: 50%;">VILLA CARI</td> </tr> <tr> <td>2 NOE SANTOS</td> <td>SAN MARTIN</td> </tr> <tr> <td>3 GILOT SELVIN</td> <td>SAN MIGUEL</td> </tr> </table>	1 SALEGIO FREDY	VILLA CARI	2 NOE SANTOS	SAN MARTIN	3 GILOT SELVIN	SAN MIGUEL	<p>40 KGS.</p> <table style="width: 100%; border-collapse: collapse;"> <tr> <td style="width: 50%;">1 GABRIELA ROMERO</td> <td style="width: 50%;">SAN MARTIN</td> </tr> <tr> <td>2 ANA MEDINA</td> <td>SANTA ANA</td> </tr> <tr> <td>3 ELIZABETH CUELLAR</td> <td>SAN MIGUEL</td> </tr> </table>	1 GABRIELA ROMERO	SAN MARTIN	2 ANA MEDINA	SANTA ANA	3 ELIZABETH CUELLAR	SAN MIGUEL				
1 SALEGIO FREDY	VILLA CARI																
2 NOE SANTOS	SAN MARTIN																
3 GILOT SELVIN	SAN MIGUEL																
1 GABRIELA ROMERO	SAN MARTIN																
2 ANA MEDINA	SANTA ANA																
3 ELIZABETH CUELLAR	SAN MIGUEL																
<p>55 KGS.</p> <table style="width: 100%; border-collapse: collapse;"> <tr> <td style="width: 50%;">1 ROBERTO PAZ</td> <td style="width: 50%;">VILLA CARI</td> </tr> <tr> <td>2 MARLON ALVARADO</td> <td>GUATEMALA</td> </tr> <tr> <td>3 FRANCISCO HENRIQUEZ</td> <td>SAN MARTIN</td> </tr> </table>	1 ROBERTO PAZ	VILLA CARI	2 MARLON ALVARADO	GUATEMALA	3 FRANCISCO HENRIQUEZ	SAN MARTIN	<p>44 KGS.</p> <table style="width: 100%; border-collapse: collapse;"> <tr> <td style="width: 50%;">1 STEFANY GARCIA</td> <td style="width: 50%;">VILLA CARI</td> </tr> <tr> <td>2 RUTH ALMENDARES</td> <td>SAN MIGUEL</td> </tr> <tr> <td>3 TERESA CUELLAR</td> <td>SAN MIGUEL</td> </tr> </table>	1 STEFANY GARCIA	VILLA CARI	2 RUTH ALMENDARES	SAN MIGUEL	3 TERESA CUELLAR	SAN MIGUEL				
1 ROBERTO PAZ	VILLA CARI																
2 MARLON ALVARADO	GUATEMALA																
3 FRANCISCO HENRIQUEZ	SAN MARTIN																
1 STEFANY GARCIA	VILLA CARI																
2 RUTH ALMENDARES	SAN MIGUEL																
3 TERESA CUELLAR	SAN MIGUEL																
<p>60 KGS.</p> <table style="width: 100%; border-collapse: collapse;"> <tr> <td style="width: 50%;">1 MIGUEL CASTRO</td> <td style="width: 50%;">SAN MIGUEL</td> </tr> <tr> <td>2 CARLOS INTERIANO</td> <td>VILLA CARI</td> </tr> <tr> <td>3 EDWIN AVALOS</td> <td>VILLA CARI</td> </tr> <tr> <td>3 PABLO DERAS</td> <td>SAN MARTIN</td> </tr> </table>	1 MIGUEL CASTRO	SAN MIGUEL	2 CARLOS INTERIANO	VILLA CARI	3 EDWIN AVALOS	VILLA CARI	3 PABLO DERAS	SAN MARTIN	<p>48 KGS.</p> <table style="width: 100%; border-collapse: collapse;"> <tr> <td style="width: 50%;">1 MARIELOS LUNA</td> <td style="width: 50%;">SAN MIGUEL</td> </tr> <tr> <td>2 LARISSA GUDIEL</td> <td>SANTA ANA</td> </tr> <tr> <td>3 YANETH GARCIA</td> <td>SANTA ANA</td> </tr> </table>	1 MARIELOS LUNA	SAN MIGUEL	2 LARISSA GUDIEL	SANTA ANA	3 YANETH GARCIA	SANTA ANA		
1 MIGUEL CASTRO	SAN MIGUEL																
2 CARLOS INTERIANO	VILLA CARI																
3 EDWIN AVALOS	VILLA CARI																
3 PABLO DERAS	SAN MARTIN																
1 MARIELOS LUNA	SAN MIGUEL																
2 LARISSA GUDIEL	SANTA ANA																
3 YANETH GARCIA	SANTA ANA																
<p>66 KGS.</p> <table style="width: 100%; border-collapse: collapse;"> <tr> <td style="width: 50%;">1 JUAN AMAYA</td> <td style="width: 50%;">VILLA CARI</td> </tr> <tr> <td>2 CARLOS SALAMANCA</td> <td>SAN MIGUEL</td> </tr> <tr> <td>3 NAHUN GRADIS</td> <td>SAN MIGUEL</td> </tr> </table>	1 JUAN AMAYA	VILLA CARI	2 CARLOS SALAMANCA	SAN MIGUEL	3 NAHUN GRADIS	SAN MIGUEL	<p>52 KGS.</p> <table style="width: 100%; border-collapse: collapse;"> <tr> <td style="width: 50%;">1 ZULEYMA GARCIA</td> <td style="width: 50%;">VILLA CARI</td> </tr> <tr> <td>2 GRETA DERAS</td> <td>VILLA CARI</td> </tr> <tr> <td>3 KAREN CASTRO</td> <td>SAN MIGUEL</td> </tr> <tr> <td>3 NATHALY ABENDAÑO</td> <td>SAN MIGUEL</td> </tr> </table>	1 ZULEYMA GARCIA	VILLA CARI	2 GRETA DERAS	VILLA CARI	3 KAREN CASTRO	SAN MIGUEL	3 NATHALY ABENDAÑO	SAN MIGUEL		
1 JUAN AMAYA	VILLA CARI																
2 CARLOS SALAMANCA	SAN MIGUEL																
3 NAHUN GRADIS	SAN MIGUEL																
1 ZULEYMA GARCIA	VILLA CARI																
2 GRETA DERAS	VILLA CARI																
3 KAREN CASTRO	SAN MIGUEL																
3 NATHALY ABENDAÑO	SAN MIGUEL																
<p>73 KGS.</p> <table style="width: 100%; border-collapse: collapse;"> <tr> <td style="width: 50%;">1 CARLOS ALARCON</td> <td style="width: 50%;">VILLA CARI</td> </tr> <tr> <td>2 LUIS ORELLANA</td> <td>SANTA ANA</td> </tr> <tr> <td>3 JOSE PEREZ</td> <td>SAN MARTIN</td> </tr> <tr> <td>3 MARCOS LOPEZ</td> <td>GUATEMALA</td> </tr> </table>	1 CARLOS ALARCON	VILLA CARI	2 LUIS ORELLANA	SANTA ANA	3 JOSE PEREZ	SAN MARTIN	3 MARCOS LOPEZ	GUATEMALA	<p>57 KGS.</p> <table style="width: 100%; border-collapse: collapse;"> <tr> <td style="width: 50%;">1 PATRICIA GUDIEL</td> <td style="width: 50%;">SANTA ANA</td> </tr> <tr> <td>2 KARLA FLORES</td> <td>SAN MIGUEL</td> </tr> <tr> <td>3 NANCY RUIZ</td> <td>SAN MIGUEL</td> </tr> </table>	1 PATRICIA GUDIEL	SANTA ANA	2 KARLA FLORES	SAN MIGUEL	3 NANCY RUIZ	SAN MIGUEL		
1 CARLOS ALARCON	VILLA CARI																
2 LUIS ORELLANA	SANTA ANA																
3 JOSE PEREZ	SAN MARTIN																
3 MARCOS LOPEZ	GUATEMALA																
1 PATRICIA GUDIEL	SANTA ANA																
2 KARLA FLORES	SAN MIGUEL																
3 NANCY RUIZ	SAN MIGUEL																
<p>81 KGS.</p> <table style="width: 100%; border-collapse: collapse;"> <tr> <td style="width: 50%;">1 JONATHAN CHAVEZ</td> <td style="width: 50%;">VILLA CARI</td> </tr> <tr> <td>2 JOSUE ARGUETA</td> <td>SAN MIGUEL</td> </tr> <tr> <td>3 JULIO AVALOS</td> <td>SAN MARTIN</td> </tr> <tr> <td>3 JESUS ALFARO</td> <td>VILLA CARI</td> </tr> </table>	1 JONATHAN CHAVEZ	VILLA CARI	2 JOSUE ARGUETA	SAN MIGUEL	3 JULIO AVALOS	SAN MARTIN	3 JESUS ALFARO	VILLA CARI	<p>63 KGS.</p> <table style="width: 100%; border-collapse: collapse;"> <tr> <td style="width: 50%;">1 VERONICA BENITEZ</td> <td style="width: 50%;">SAN MIGUEL</td> </tr> <tr> <td>2 ELENA FRANCO</td> <td>SAN MIGUEL</td> </tr> <tr> <td>3 LOURNER ROCIO</td> <td>SAN MIGUEL</td> </tr> </table>	1 VERONICA BENITEZ	SAN MIGUEL	2 ELENA FRANCO	SAN MIGUEL	3 LOURNER ROCIO	SAN MIGUEL		
1 JONATHAN CHAVEZ	VILLA CARI																
2 JOSUE ARGUETA	SAN MIGUEL																
3 JULIO AVALOS	SAN MARTIN																
3 JESUS ALFARO	VILLA CARI																
1 VERONICA BENITEZ	SAN MIGUEL																
2 ELENA FRANCO	SAN MIGUEL																
3 LOURNER ROCIO	SAN MIGUEL																
<p>90 KGS.</p> <table style="width: 100%; border-collapse: collapse;"> <tr> <td style="width: 50%;">1 FRANKLIN CISNEROS</td> <td style="width: 50%;">VILLA CARI</td> </tr> <tr> <td>2 GUILLERMO ESTRADA</td> <td>UES</td> </tr> <tr> <td>3 MAURICIO BONILLA</td> <td>SAN MIGUEL</td> </tr> <tr> <td>3 MAURICIO MARTINEZ</td> <td>SAN MARTIN</td> </tr> </table>	1 FRANKLIN CISNEROS	VILLA CARI	2 GUILLERMO ESTRADA	UES	3 MAURICIO BONILLA	SAN MIGUEL	3 MAURICIO MARTINEZ	SAN MARTIN	<p>70 KGS.</p> <table style="width: 100%; border-collapse: collapse;"> <tr> <td style="width: 50%;">1 SARAI MENDOZA</td> <td style="width: 50%;">VILLA CARI</td> </tr> <tr> <td>2 KARLA QUIJANO</td> <td>SANTA ANA</td> </tr> <tr> <td>3 INGRID LUNA</td> <td>SAN MIGUEL</td> </tr> <tr> <td>3 YENNY GUEVARA</td> <td>SANTA ANA</td> </tr> </table>	1 SARAI MENDOZA	VILLA CARI	2 KARLA QUIJANO	SANTA ANA	3 INGRID LUNA	SAN MIGUEL	3 YENNY GUEVARA	SANTA ANA
1 FRANKLIN CISNEROS	VILLA CARI																
2 GUILLERMO ESTRADA	UES																
3 MAURICIO BONILLA	SAN MIGUEL																
3 MAURICIO MARTINEZ	SAN MARTIN																
1 SARAI MENDOZA	VILLA CARI																
2 KARLA QUIJANO	SANTA ANA																
3 INGRID LUNA	SAN MIGUEL																
3 YENNY GUEVARA	SANTA ANA																
<p>100 KGS.</p> <table style="width: 100%; border-collapse: collapse;"> <tr> <td style="width: 50%;">1 DIEGO OCHOA</td> <td style="width: 50%;">VILLA CARI</td> </tr> <tr> <td>2 ANIBAL RAMOS</td> <td>SAN MARTIN</td> </tr> <tr> <td>3 OSCAR LOY</td> <td>SANTA ANA</td> </tr> </table>	1 DIEGO OCHOA	VILLA CARI	2 ANIBAL RAMOS	SAN MARTIN	3 OSCAR LOY	SANTA ANA	<p>78 KGS.</p> <table style="width: 100%; border-collapse: collapse;"> <tr> <td style="width: 50%;">1 MARISOL GALAN</td> <td style="width: 50%;">VILLA CARI</td> </tr> <tr> <td>2 JULISSA GALLEGOS</td> <td>SAN MIGUEL</td> </tr> </table>	1 MARISOL GALAN	VILLA CARI	2 JULISSA GALLEGOS	SAN MIGUEL						
1 DIEGO OCHOA	VILLA CARI																
2 ANIBAL RAMOS	SAN MARTIN																
3 OSCAR LOY	SANTA ANA																
1 MARISOL GALAN	VILLA CARI																
2 JULISSA GALLEGOS	SAN MIGUEL																
<p>,+100 KGS.</p> <table style="width: 100%; border-collapse: collapse;"> <tr> <td style="width: 50%;">1 SAMUEL PORTILLO</td> <td style="width: 50%;">VILLA CARI</td> </tr> <tr> <td>2 FRANCISCO VILLACORTA</td> <td>INDES</td> </tr> </table>	1 SAMUEL PORTILLO	VILLA CARI	2 FRANCISCO VILLACORTA	INDES													
1 SAMUEL PORTILLO	VILLA CARI																
2 FRANCISCO VILLACORTA	INDES																







**2008**

**Federacion Nicaraguense de judo**  
**Union Pamericana De Judo**

Evento **XVII Campeonatos Centroamericanos Senior De Judo**  
 Lugar **Managua, Nicaragua** Fecha **2/4/2008** al **6/4/2008**  
 Place **Managua, Nicaragua** Date **2/4/2008** to **6/4/2008**

**Cuadro de Medallas / Medals Chart**

Categoría **Adulto Fem**  
 Category

Posición Position	Pais Country	Oro 1st	Plata 2nd	Bronce 3rd	Total
1	GUA 	5	3	1	9
2	ESA 	3	2	2	7
3	NCA 	1	3	2	6
4	CRC 	0	1	0	1
5	HON 	0	0	2	2
<b>Total</b>		<b>9</b>	<b>9</b>	<b>7</b>	<b>25</b>



gopanam.bi







# Federacion Nicaragüence de judo

## Union Pamericana De Judo



Evento **XVII Campeonatos Centroamericanos Senior De Judo**  
 Lugar **Managua, Nicaragua** Fecha **2/4/2008** al **6/4/2008**

### Cuadro de Medallas / Medals Chart

Categoría Category		<b>Adulto General</b>				
Posición Position	País Country	Oro 1st	Plata 2nd	Bronce 3rd	Total	
1	ESA 	9	3	4	16	
2	GUA 	6	6	5	17	
3	NCA 	1	6	8	15	
4	PAN 	1	1	2	4	
5	HON 	1	0	3	4	
6	CRC 	0	2	0	2	
<b>Total</b>		<b>18</b>	<b>18</b>	<b>22</b>	<b>58</b>	



Asociación Nicaragüense de Judo  
 union pamericana de judo  
 XIX campeonato centroamericano senior de judo  
 Managua, Nicaragua

2/4/2008 1\_1 6/4/2008 ]

gopanam.bi



Todos contra Todos / Round Robin Eliminatories  
**5** Competidores/Competitors

AREA  
MAT

Adulto

**44 kg**

Femenino

# Competitors: 3 Estimated Time (min): 15 # Combats: 3

Nº	Nombre	Pais	1	2	3	4	5	Vict.	Ptos.	Lugar
1	GARCIA Stefany	ESA	0	0	10			1	10	2
2	SOLIS Jackeline	GUA	10		10			2	20	1
3	PALACIOS Seyli	NCA	0	0				0	0	3
4	--	-								
5	--	-								

**Resultados Finales**

Pool de:

Orden de los Combates

#3	#4	#5
1-2	1-2	1-2
2-3	3-4	3-4
1-3	1-3	1-5
	2-4	2-3
	1-4	4-5
	2-3	1-3
		2-5
		1-4
		3-5
		2-4

- 1º SOLIS Jackeline ( GUA )
- 2º GARCIA Stefany ( ESA )
- 3º PALACIOS Seyli ( NCA )
- 3º ( )
- 5º ( )

Sirbolo	Marcacion	Puntos	Equivale	Inmovilizacion
○	IPPON	10	HANSOKU MAKE	25 seg.
◡	WAZARI	7	3er SHIDO	de 20 a 25 seg.
⊘	YUKO	5	2do SHIDO	de 15 a 20 seg.
◕	KOKA	3	1er SHIDO	de 10 a 15 seg.
⊗	HANTEI	1		



federacion nicaraguedejudo

union pamericana de judo

XIX campeonato centroamericano senior de judo

Managua, Nicaragua

2/4/2008 6/4/2008

gopanam.bi



Todos contra Todos / Round Robin Eliminatories

5 Competidores/Competitors

AREA  
MAT

Adulto

48 kg

Femenino

# Competitors: 4 Estimated Time (min): 30 # Combats: 6

Nº	Nombre	País	1	2	3	4	5	Vict.	Ptos.	Lugar
1	RODRIGUEZ Evelyn	GUA	10	10	10			3	30	1
2	LUNA Maria	ESA	0	10	0			1	10	3
3	ISIDRO Itchel	HON	0	0	0			0	0	3
4	GONZALEZ Claudia	NCA	0	10	10			2	20	2
5										

**Resultados Finales**

Pool de:

Orden de los Combates		
#3	#4	#5
1-2	1-2	1-2
2-3	3-4	3-4
1-3	1-3	1-5
2-4	2-3	
1-4	4-5	
2-3	1-3	
	2-5	
	1-4	
	3-5	
	2-4	

- 1º RODRIGUEZ Evelyn ( GUA )
- 2º GONZALEZ Claudia ( NCA )
- 3º LUNA Maria ( ESA )
- 3º ISIDRO Itchel ( HON )
- 5º ( )

Símbolo	Marcacion	Puntos	Equivale	Inmovilizacion
○	IPPON	10	HANSOKU MAKE	25 seg.
◐	WAZARI	7	3er SHIDO	de 20 a -25 seg.
◑	YUKO	5	2do SHIDO	de 15 a -20 seg.
◒	KOKA	3	1er SHIDO	de 10 a -15 seg.
✕	HANTEI	1		



federacion nicaraguencedejudo

union pamericana de judo

XIX campeonato centroamericano senior de judo

Managua, Nicaragua

[ 2/4/2008 ] \_ [ 6/4/2008 ]



gopanam.bi



Todos contra Todos / Round Robin Eliminatories

5 Competidores/Competitors

AREA  
MAT

Adulto

52 kg

Femenino

# Competitors: 5 Estimated Time (min): 50 # Combats: 10

N°	Nombre	Pais	1	2	3	4	5	Vict.	Ptos.	Lugar
1	FLORES Marielos	HON	no	SE	PE	SO				
2	FONSECA Vicky	NCA	-	0	0	0	0	0	0	3
3	PINEDA Adriana	CRC	-	10	0	10	2	20	2	
4	GARCIA Zuleyma	ESA	-	10	10	0	2	20	1	
5	OROZCO Yasmin	GUA	-	3	0	10	2	13	3	

**Resultados Finales**

Pool de:

Orden de los Combates

#3	#4	#5
1-2	1-2	1-2
2-3	3-4	3-4
1-3	1-3	1-5
	2-4	2-3
	1-4	4-5
	2-3	1-3
		2-5
		1-4
		3-5
		2-4

- 1° GARCIA Zuleyma ( ESA )
- 2° PINEDA Adriana ( CRC )
- 3° OROZCO Yasmin ( GUA )
- 3° FONSECA Vicky ( NCA )
- 5° ( )

Simbolo	Marcación	Puntos	Equivale	Inmovilizacion
○	IPPON	10	HANSOKU MAKE	25 seg.
◐	WAZARI	7	3er SHIDO	de 20 a 25 seg.
◑	YUKO	5	2do SHIDO	de 15 a 20 seg.
◒	KOKA	3	1er SHIDO	de 10 a 15 seg.
⊗	HANTEI	1		



federacion nicaraguencedejudo  
union pamericana de judo

XIX campeonato centroamericano senior de judo  
Managua, Nicaragua

[ 2/4/2008 ] \_ [ 6/4/2008 ]

gopanam.bi



Todos contra Todos / Round Robin Eliminatories  
**5** Competidores/Competitors

AREA  
MAT

Adulto

**55 kg**

Masculino

# Competitors: 3 Estimated Time (min): 15 # Combats: 3

N°	Nombre	Pais	1	2	3	4	5	Vict.	Ptos.	Lugar
1	GARCIA Jeffreyd	NCA	■	10	0			1	10	2
2	VELIZ Luis	GUA	0	■	0			0	0	3
3	PAZ Roberto	ESA	10	10	■			2	20	1
4	--	-				■				
5	--	-					■			

**Resultados Finales**

Pool de: \_\_\_\_\_

Orden de los Combates

#3	#4	#5
1-2	1-2	1-2
2-3	3-4	3-4
1-3	1-3	1-5
	2-4	2-3
	1-4	4-5
	2-3	1-3
		2-5
		1-4
		3-5
		2-4

- 1° \_\_\_\_\_ ( ESA )
- 2° \_\_\_\_\_ ( NCA )
- 3° \_\_\_\_\_ ( GUA )
- 3° \_\_\_\_\_ ( )
- 5° \_\_\_\_\_ ( )

Sirbolo	Marcacion	Puntos	Equivale	Inmovilización
○	IPPON	10	HANSOKU MAKE	25 seg.
◐	WAZARI	7	3er SHIDO	de 20 a 25 seg.
◑	YUKO	5	2do SHIDO	de 15 a 20 seg.
◒	KOKA	3	1er SHIDO	de 10 a 15 seg.
⊗	HANTEI	1		



federacion nicaraguencedejudo

union pamericana de judo

XIX campeonato centroamericano senior de judo

Managua, Nicaragua

2/4/2008 6/4/2008

gopanam.bi



Todos contra Todos / Round Robin Eliminatories

5 Competidores/Competitors

AREA  
MAT

Adulto

57 kg

Femenino

# Competitors: 4 Estimated Time (min): 30 # Combats: 6

Nº	Nombre	País	1	2	3	4	5	Vict.	Ptos.	Lugar
1	DERAS Greta	ESA	■	0	0	0		0	0	3
2	ARTAVIA Laura	CRC	-	■	ha-	so-	ku	-	-	
3	LAGUNA Sayra	NCA	10	-	■	10		2	20	1
4	HERNANDEZ Mishel	GUA	10	-	0	■		1	10	2
5	--	-		-			■			

Resultados Finales

Pool de:

Orden de los Combates

#3	#4	#5
1-2	1-2	1-2
2-3	3-4	3-4
1-3	1-3	1-5
	2-4	2-3
	1-4	4-5
	2-3	1-3
		2-5
		1-4
		3-5
		2-4

- 1º \_\_\_\_\_ ( NCA )
- 2º \_\_\_\_\_ ( GUA )
- 3º \_\_\_\_\_ ( ESA )
- 3º \_\_\_\_\_ ( )
- 5º \_\_\_\_\_ ( )

Simbolo	Marcacion	Puntos	Equivalente	Inmovilizacion
○	IPPON	10	HANSOKU MAKE	25 seg.
⊖	WAZARI	7	3er SHIDO	de 20 a 25 seg.
⊘	YUKO	5	2do SHIDO	de 15 a 20 seg.
⊙	KOKA	3	1er SHIDO	de 10 a 15 seg.
⊗	HANTEI	1		





federacion nicaraguencedejudo

union pamericana de judo

XIX campeonato centroamericano senior de judo

Managua, Nicaragua

- [ 2/4/2008 ]\_ [ 6/4/2008 ]

gopanam.bi



Todos contra Todos / Round Robin Eliminatories

**5** Competidores/Competitors

AREA  
MAT

Adulto

**60** kg

Masculino

# Competitors: 5 Estimated Time (min): 50 # Combats: 10

Nº	Nombre	Pais	1	2	3	4	5	Vict.	Ptos.	Lugar
1	LOPEZ Miguel	NCA	█	10	7	0	0	2	17	3
2	ROJAS Randal	CRC	0	█	0	0	0	0	0	5
3	HENRIQUEZ Francisco	ESA	0	10	█	10	0	2	20	2
4	BUEZO Oscar	GUA	10	10	0	█	0	2	20	3
5	GODOY Kenny	HON	5	10	3	10	█	4	28	1

**Resultados Finales**

Pool de:

Orden de los Combates

#3	#4	#5
1-2	1-2	1-2
2-3	3-4	3-4
1-3	1-3	1-5
	2-4	2-3
	1-4	4-5
	2-3	1-3
		2-5
		1-4
		3-5
		2-4

- 1º \_\_\_\_\_ ( HON )
- 2º \_\_\_\_\_ ( ESA )
- 3º \_\_\_\_\_ ( GUA )
- 3º \_\_\_\_\_ ( NCA )
- 5º \_\_\_\_\_ ( CRC )

Simbolo	Marcacion	Puntos	Equivale	Inmovilización
○	IPPON	10	HANSOKU MAKE	25 seg.
—	WAZARI	7	3er SHIDO	de 20 a 25 seg.
∩	YUKO	5	2do SHIDO	de 15 a 20 seg.
∩	KOKA	3	1er SHIDO	de 10 a 15 seg.
⊗	HANTEI	1		



federacion nicaraguencedejudo

union pamericana de judo

XIX campeonato centroamericano senior de judo  
Managua, Nicaragua

~[ 2/4/2008 ]\_[ 6/4/2008 ]

gopanam.bi



Todos contra Todos / Round Robin Eliminatories

**5** Competidores/Competitors

AFEA  
MAT

Adulto

**66** kg

Masculino

# Competitors: 5 Estimated Time (min): 50 # Combats: 10

N°	Nombre	Pais	1	2	3	4	5	Vict.	Ptos.	Lugar
1	MENEGAZZO Otto	GUA	0	0	0	7	7	2	14	3
2	AMAYA Diego	ESA	10	0	3	10	10	4	33	1
3	ALVARADO Kener	NCA	10	0	0	10	10	3	30	2
4	FONSECA Francisco	CRC	0	0	0	0	0	1	7	5
5	OSWALDO Edwin	HON	0	0	0	10	0	1	10	3

**Resultados Finales**

Pool de:

Orden de los Combates

#3	#4	#5
1-2	1-2	1-2
2-3	3-4	3-4
1-3	1-3	1-5
	2-4	2-3
	1-4	4-5
	2-3	1-3
		2-5
		1-4
		3-5
		2-4

- 1° AMAYA Diego ( ESA )
- 2° ALVARADO Kener ( NCA )
- 3° MENEGAZZO Otto ( GUA )
- 3° OSWALDO Edwin ( HON )
- 5° FONSECA Francisco ( CRC )

Simbolo	Marcacion	Puntos	Equivalente	Inmovilizacion
○	IPPON	10	HANSOKU MAKE	25 seg.
◐	WAZARI	7	3er SHIDO	de 20 a -25 seg.
◑	YUKO	5	2do SHIDO	de 15 a -20 seg.
◒	KOKA	3	1er SHIDO	de 10 a -15 seg.
⊗	HANTEI	1		



federacion nicaraguencedejudo  
union pamericana de judo

XIX campeonato centroamericano senior de judo  
Managua, Nicaragua

2/4/2008 6/4/2008

gopanam.b



Todos contra Todos / Round Robin Eliminatories

5 Competidores/Competitors

AFEEA  
MAT

Adulto

70 kg

Femenino

# Competitors: 2 Estimated Time (min): 15 # Combats: 3

N°	Nombre	Pais	1	2	3	4	5	Vict.	Ptos.	Lugar
1	MENEGAZZO Eugenia	GUA	■	10	10			2	20	1
2	QUIJANO Karla	ESA	0	■	0			0	0	2
3	--	-			■					
4	--	-				■				
5	--	-					■			

Resultados Finales

Pool de:

Orden de los Combates

#3	#4	#5
1-2	1-2	1-2
2-3	3-4	3-4
1-3	1-3	1-5
	2-4	2-3
	1-4	4-5
	2-3	1-3
		2-5
		1-4
		3-5
		2-4

- 1° \_\_\_\_\_ MENEGAZZO Eugenia ( GUA )
- 2° \_\_\_\_\_ QUIJANO Karla ( ESA )
- 3° \_\_\_\_\_ ( )
- 3° \_\_\_\_\_ ( )
- 5° \_\_\_\_\_ ( )

Simbolo	Marcacion	Puntos	Equivale	Inmovilizacion
○	IPPON	10	HANSOKU MAKE	25 seg.
▬	WAZARI	7	3er SHIDO	de 20 a -25 seg.
⊘	YUKO	5	2do SHIDO	de 15 a -20 seg.
⊙	KOKA	3	1er SHIDO	de 10 a -15 seg.
⊗	HANTEI	1		



**federacion nicaraguencedejudo**  
**union pamericana de judo**  
 XIX campeonato centroamericano senior de judo  
 Managua, Nicaragua

gopanam.b



**6** Competidores  
 Competitors  
**Repechage Simple/Single**  
 AREA MAT  
 # Competitors: 6 Estimated Time (min): 33 # Combats: 7

Adulto  
**73 kg**  
 Masculino

"A"

"B"

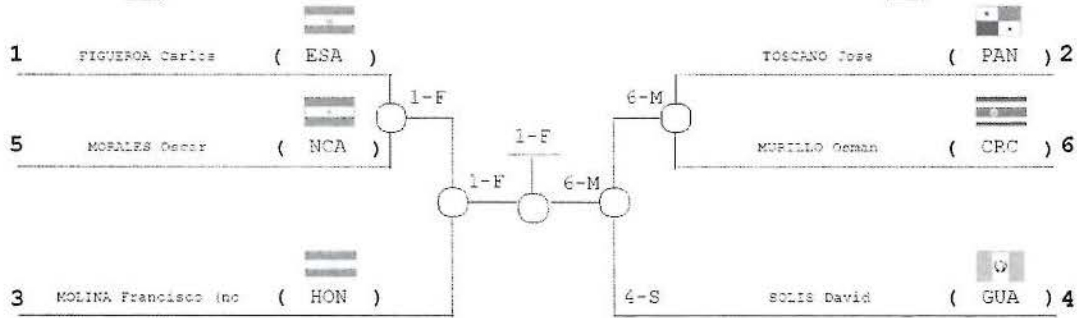

**Repechage "A"**

**Repechage "B"**

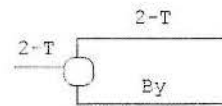
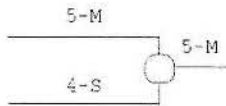

**Resultados Finales**

- 1º FIGUEROA Carlos ( ESA )
- 2º MURILLO German ( CRC )
- 3º MORALES Oscar ( NCA )
- 3º ( )
- 5º SOLIS David ( GUA )
- 5º ( )

**Legend**

DW: Not Weights  
 DNA: Not Show  
 RND: Direct Rank.



federacion nicaraguencedejudo

union pamericana de judo

XIX campeonato centroamericano senior de judo  
Managua, Nicaragua

[ 2/4/2008 ] \_ [ 6/4/2008 ]

gopanam.bi



Todos contra Todos / Round Robin Eliminatories

**5** Competidores/Competitors

AREA  
MAT

Adulto

**78** kg

Femenino

# Competitors: 2 Estimated Time (min): 15 # Combats: 3

Nº	Nombre	Pais	1	2	3	4	5	Vict.	Ptos.	Lugar
1	CHUB Soraida	GUA	■	0	0			0	0	2
2	MENDOZA Sarai	ESA	10	■	10			2	20	1
3	--	-			■					
4	--	-				■				
5	--	-					■			

**Resultados Finales**

Pool de:

Orden de los Combates

#3	#4	#5
1-2	1-2	1-2
2-3	3-4	3-4
1-3	1-3	1-5
	2-4	2-3
	1-4	4-5
	2-3	1-3
		2-5
		1-4
		3-5
		2-4

- 1º \_\_\_\_\_ ( ESA )
- 2º \_\_\_\_\_ ( GUA )
- 3º \_\_\_\_\_ ( )
- 3º \_\_\_\_\_ ( )
- 5º \_\_\_\_\_ ( )

Simbolo	Marcacion	Puntos	Equivale	Inmovilizacion
○	IPPON	10	HANSOKU MAKE	25 seg.
◐	WAZARI	7	3er SHIDO	de 20 a -25 seg.
◑	YUKO	5	2do SHIDO	de 15 a -20 seg.
◒	KOKA	3	1er SHIDO	de 10 a -15 seg.
⊗	HANTEI	1		



**federacion nicaraguedejudo**  
**union pamericana de judo**  
 XIX campeonato centroamericano senior de judo  
 Managua, Nicaragua



gopanam.b



<b>6</b> Competidores Competitors	Repechage	Doble Cruzado Double Crossed		AREA MAT
		# Competitors: 6	Estimated Time (min): 33	# Combats: 7

Adulto
<b>81 kg</b>
Masculino

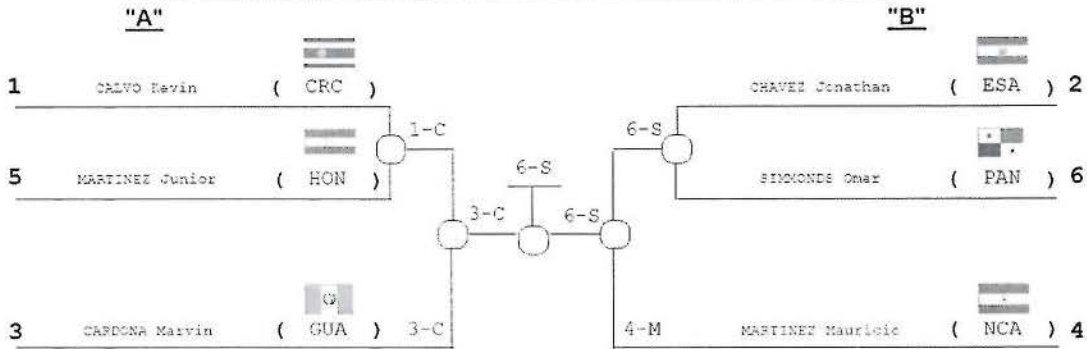

**Repechage "A"**

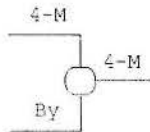

**Resultados Finales**

1º	SIMMONDS Omar	( PAN )
2º	CARLONA Marvin	( GUA )
3º	MARTINEZ Mauricio	( NCA )
3º	CHAVEZ Jonathan	( ESA )
5º	CALVO Kevin	( )
5º		( )

**Repechage "B"**

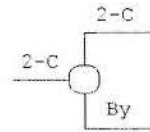

**Legend**

DWT:	Not Weight
DNA:	Not Show
NPO:	Direct Handic.



federacion nicaraguencedejudo  
union pamericana de judo

XIX campeonato centroamericano senior de judo  
Managua, Nicaragua

[ 2/4/2008 ] [ 6/4/2008 ]



gopanam.bi



Todos contra Todos / Round Robin Eliminatories  
**5** Competidores/Competitors

AREA  
MAT

Adulto  
**90 kg**  
Masculino

# Competitors: 5 Estimated Time (min): 50 # Combats: 10

N°	Nombre	Pais	1	2	3	4	5	Vict.	Ptos.	Lugar
1	SANCHEZ Sebastian	PAN		0	-	10	0	1	10	3
2	CISNEROS Franklin	ESA	10		-	10	3	3	23	1
3	CHACON Godofredo	HON	no	sh		w				
4	RODRIGUEZ Luis	NCA	0	0	-		0	0	0	3
5	ARRIAGA Bryan	GUA	10	0	-	10		2	20	2

**Resultados Finales**

Pool de:

Orden de los Combates

#3	#4	#5
1-2	1-2	1-2
2-3	3-4	3-4
1-3	1-3	1-5
	2-4	2-3
	1-4	4-5
	2-3	1-3
		2-5
		1-4
		3-5
		2-4

- 1° CISNEROS Franklin ( ESA )
- 2° ARRIAGA Bryan ( GUA )
- 3° SANCHEZ Sebastian ( PAN )
- 3° RODRIGUEZ Luis ( NCA )
- 5° ( )

Simbolo	Marcacion	Puntos	Equivale	Inmovilizacion
○	IPPON	10	HANSOKU MAKE	25 seg.
⊖	WAZARI	7	3er SHIDO	de 20 a 25 seg.
⊘	YUKO	5	2do SHIDO	de 15 a 20 seg.
⊙	KOKA	3	1er SHIDO	de 10 a 15 seg.
⊗	HANTEI	1		



federacion nicaraguencedejudo  
 union pamericana de judo  
 XIX campeonato centroamericano senior de judo  
 Managua, Nicaragua

[ 2/4/2008 ] [ 6/4/2008 ]

gopanam.bi



Todos contra Todos / Round Robin Eliminatory  
**5** Competidores/Competitors

AREA  
MAT

Adulto

**100 kg**

Masculino

# Competitors: 4 Estimated Time (min): 30 # Combats: 6

Nº	Nombre	País	1	2	3	4	5	Vict.	Ptos.	Lugar
1	DE URRIOLO Rene	PAN	0	0	0			0	0	3
2	OCHOA Diego	ESA	10	10	10			3	30	1
3	CANO Rodolfo	GUA	10	0	0			1	10	3
4	PINEDA Carlos	NCA	10	0	7			2	17	2
5	--	-								

**Resultados Finales**

Pool de:

Orden de los Combates		
#3	#4	#5
1-2	1-2	1-2
2-3	3-4	3-4
1-3	1-3	1-5
	2-4	2-3
	1-4	4-5
	2-3	1-3
		2-5
		1-4
		3-5
		2-4

- 1º \_\_\_\_\_ OCHOA Diego ( ESA )
- 2º \_\_\_\_\_ PINEDA Carlos ( NCA )
- 3º \_\_\_\_\_ CANO Rodolfo ( GUA )
- 3º \_\_\_\_\_ DE URRIOLO Rene ( PAN )
- 5º \_\_\_\_\_ ( )

Simbolo	Marcacion	Puntos	Equivale	Inmovilización
○	IPPON	10	HANSOKU MAKE	25 seg.
◐	WAZARI	7	3er SHIDO	de 20 a 25 seg.
◑	YUKO	5	2do SHIDO	de 15 a 20 seg.
◒	KOKA	3	1er SHIDO	de 10 a 15 seg.
✕	HANTEI	1		



**FEDERACION SALVADOREÑA DE JUDO**  
**NOMINA DE ATLETAS Y PERSONAL TECNICO**  
**JUEGOS DEL CODICADER 2008**

	<b>NOMBRES</b>	<b>APELLIDOS</b>	<b>FUNCION</b>	<b>PASAPORTE</b>	<b>CENTRO DE ESTUDIOS</b>
1	FREDY ALONSO	LOPEZ SALEGIO	51 KGS	B922993	Complejo Educativo Joaquin Rodezno
2	PABLO ALEJANDRO	ROMERO LOPEZ	55 KGS.	C0419254	Complejo Educativo Joaquin Rodezno
3	PABLO OTONIEL	DERAS HERNANDEZ	60 KGS.	C0405138	Lic. Juan Cristiano Rev. Juan Bueno
4	RONALDO AGUSTIN	RAMOS	66 KGS.	C471369	Escuela Parroquial de San Martin
5	JUAN DIEGO	AMAYA AMAYA	73 KGS.	C0198085	Berry College School of Business
6	MICHAEL BRYAM	TURCIOS IGLESIAS	81 KGS.	M00176401	Liceo San Miguel
7	MAURICIO ALEXANDER	BONILLA ROMERO	90 KGS.	M00108949	Liceo San Miguel
8	GABRIELA ELIZABETH	ROMERO LOPEZ	40 KGS.	C471900	Centro Escolar San Martin
9	LARISSA ALEJANDRA	RAHIKA GUDIEL	44 KGS.	C697533	Instituto Nacional de Santa Ana
10	MARIA DE LOS ANGELES	LUNA MORENO	48 KGS.	C469246	Liceo San Miguel
11	PATRICIA CAROLINA	GUDIEL GUIROA	52 KGS.	M00158311	Complejo Educativo Joaquin Rodezno
12	ANAHY GUADALUPE	ZELAYA GOMEZ	57 KGS.	C662961	Liceo San Miguel
13	RUTH ELIANA	GONZALEZ FRANCO	63 KGS.	M00237408	Liceo San Miguel
14	MIGUEL ANGEL	MORENO MENDOZA	Entrenador	2552560	
15	RAFAEL	ABARCA	Entrenador	C0242017	
16	CARLOS ANTONIO	TURCIOS	Delegado	C0132723	
17	MANUEL ANTONIO	LOPEZ VENTURA	Arbitro	C496849	
18	JOSE ISAAC	SOTO PINEDA	Arbitro	C0024741	
19	SANDRA LISSETTE	FRANCO MARROQUIN	Chaperona	B404383	
20	JORGE ADALBERTO	MANZANO RAMIREZ	Organización	O02011400	
21	JAIME ALBERTO	VANEGAS HERNANDEZ	Organización	O02917478	
22	RENE MAURICIO	GOMEZ MELARA	Organización		
23	MANUEL DE JESUS	RIVERA GARCIA	Entrenador		



# CONFEDERACION CENTROAMERICANA DE JUJO

## FEDERACION NICARAGUENSE DE JUDO

X CAMPEONATO CENTROAMERICANO JUVENIL DE JUDO

MANAGUA, NICARAGUA

~ [ 5/9/2008 ] \_ [ 6/9/2008 ]



Junior

**55 kg**

Masculino

Todos contra Todos / Round Robin Eliminatories

AREA  
MAT

**5** Competidores/Competitors

# Competitors: 4 Estimated Time (min): 24 # Combats: 6

www.pju.org

Nº	Nombre	Pais	1	2	3	4	5	Vict.	Ptos.	Lugar
1	TABLADA Donald	NCA	0	0	0	0	0	0	0	3
2	LOPEZ Fredy	ESA	10	10	10	10	10	3	30	1
3	VARGAS Minor	CRC	10	0	0	0	0	1	10	3
4	VELIZ Luis	GUA	10	0	10	0	0	2	20	2
5	--	-								

Pool de: \_\_\_\_\_

Orden de los Combates		
#3	#4	#5
1-2	1-2	1-2
2-3	3-4	3-4
1-3	1-3	1-5
	2-4	2-3
	1-4	4-5
	2-3	1-3
		2-5
		1-4
		3-5
		2-4

Símbolo	Marcación	Puntos	Equivale	Inmovilización
	IPPON	10	HANSOKU MAKE	25 seg.
	WAZARI	7	3er SHIDO	de 20 a -25 seg.
	YUKO	5	2do SHIDO	de 15 a -20 seg.
	KOKA	3	1er SHIDO	de 10 a -15 seg.
	HANTEI	1		

Legend

DWI: Not Weight
DNA: Not Show
HED: Direct Hansok.

### Resultados Finales

1º	LOPEZ Fredy	(	ESA	)
2º	VELIZ Luis	(	GUA	)
3º	VARGAS Minor	(	CRC	)
3º	TABLADA Donald	(	NCA	)
5º		(		)



# CONFEDERACION CENTROAMERICANA DE JUDO

## FEDERACION NICARAGUENSE DE JUDO

X CAMPEONATO CENTROAMERICANO JUVENIL DE JUDO

MANAGUA, NICARAGUA

[ 5/9/2008 ] \_ [ 6/9/2008 ]



Junior

**78 kg**

Femenino

Todos contra Todos / Round Robin Eliminatories

AREA  
MAT

**5** Competidores/Competitors

# Competitors: 2 Estimated Time (min): 12 # Combats: 3

www.pju.org

N°	Nombre	País	1	2	3	4	5	Vict.	Ptos.	Lugar
1	GARCIA Maria	NCA		0	0			0	0	2
2	TOT Marlyn	GUA	10		10			2	20	1
3	--	-								
4	--	-								
5	--	-								

Pool de:

Orden de los Combates		
#3	#4	#5
1-2	1-2	1-2
2-3	3-4	3-4
1-3	1-3	1-5
	2-4	2-3
	1-4	4-5
	2-3	1-3
		2-5
		1-4
		3-5
		2-4

Símbolo	Marcación	Puntos	Equivale	Inmovilización
○	IPPON	10	HANSOKU MAKE	25 seg.
◐	WAZARI	7	3er SHIDO	de 20 a -25 seg.
◑	YUKO	5	2do SHIDO	de 15 a -20 seg.
◒	KOKA	3	1er SHIDO	de 10 a -15 seg.
⊗	HANTEI	1		

Legend

DWT: Ref. Weight.
DNA: Not Show
HED: Direct Hansok.

### Resultados Finales

1°	TOT Marlyn	( GUA )
2°	GARCIA Maria	( NCA )
3°		( )
3°		( )
5°		( )



# CONFEDERACION CENTROAMERICANA DE JUDO

## FEDERACION NICARAGUENSE DE JUDO

X CAMPEONATO CENTROAMERICANO JUVENIL DE JUDO

MANAGUA, NICARAGUA

[ 5/9/2008 ] [ 6/9/2008 ]



Junior

**+100 kg**

Masculino

Todos contra Todos / Round Robin Eliminatories

AREA  
MAT

**5** Competidores/Competitors

# Competitors: 2 Estimated Time (min): 12 # Combats: 3

Nº	Nombre	País	1	2	3	4	5	Vict.	Ptos.	Lugar
1	PORTILLO Samuel	ESA	■	10	10			2	20	1
2	CASTILLO Darren	GUA	0	■	0			0	0	2
3	--	-			■					
4	--	-				■				
5	--	-					■			

Pool de:

Orden de los Combates		
#3	#4	#5
1-2	1-2	1-2
2-3	3-4	3-4
1-3	1-3	1-5
	2-4	2-3
	1-4	4-5
	2-3	1-3
		2-5
		1-4
		3-5
		2-4

Símbolo	Marcación	Puntos	Equivalencia	Inmovilización
	IPPON	10	HANSOKU MAKE	25 seg.
	WAZARI	7	3er SHIDO	de 20 a -25 seg.
	YUKO	5	2do SHIDO	de 15 a -20 seg.
	KOKA	3	1er SHIDO	de 10 a -15 seg.
	HANTEI	1		

Legend

DWI: Not Weight
DNA: Not Show
DED: Direct Hansok.

### Resultados Finales

1º	PORTILLO Samuel	(	ESA	)
2º	CASTILLO Darren	(	GUA	)
3º		(		)
3º		(		)
5º		(		)



# CONFEDERACION CENTRO/AMERICANA DE JUO

## FEDERACION NICARAGUENSE DE JUDO

X CAMPEONATO CENTROAMERICANO JUVENIL DE JUDO

MANAGUA, NICARAGUA

~ [ 5/9/2008 ] \_ [ 6/9/2008 ]



Junior

**44 kg**

Femenino

Todos contra Todos / Round Robin Eliminatories

AREA  
MAT

**5** Competidores/Competitors

# Competitors: 4 Estimated Time (min): 24 # Combats: 6

www.pju.org

Nº	Nombre	País	1	2	3	4	5	Vict.	Ptos.	Lugar
1	GARCIA Lismary	NCA	█	10	0	0		1	10	3
2	PERALTA Maria	CRC	0	█	0	0		0	0	3
3	GARCIA Stefany	ESA	5	7	█	10		3	22	1
4	SOLIS Evelyn	GUA	10	10	0	█		2	20	2
5	--	-					█			

Pool de:

Orden de los Combates		
#3	#4	#5
1-2	1-2	1-2
2-3	3-4	3-4
1-3	1-3	1-5
	2-4	2-3
	1-4	4-5
	2-3	1-3
		2-5
		1-4
		3-5
		2-4

Símbolo	Marcación	Puntos	Equivale	Inmovilización
	IPPON	10	HANSOKU MAKE	25 seg.
	WAZARI	7	3er SHIDO	de 20 a -25 seg.
	YUKO	5	2do SHIDO	de 15 a -20 seg.
	KOKA	3	1er SHIDO	de 10 a -15 seg.
	HANTEI	1		

Legend

DWI: Not Weight  
DHA: Not Show  
HED: Direct Hansok.

### Resultados Finales

1º	GARCIA Stefany	(	ESA	)
2º	SOLIS Evelyn	(	GUA	)
3º	GARCIA Lismary	(	NCA	)
3º	PERALTA Maria	(	CRC	)
5º		(		)



# CONFEDERACION CENTROAMERICANA DE JUO

## FEDERACION NICARAGUENSE DE JUDO

### X CAMPEONATO CENTROAMERICANO JUVENIL DE JUDO

MANAGUA, NICARAGUA

- [ 5/9/2008 ] \_ [ 6/9/2008 ]



Junior

**48 kg**

Femenino

#### Todos contra Todos / Round Robin Eliminatories

AREA  
MAT

**5** Competidores/Competitors

# Competitors: 4 Estimated Time (min): 24 # Combats: 6

Nº	Nombre	País	1	2	3	4	5	Vict.	Ptos.	Lugar
1	HERNANDEZ Nancy	CRC	■	0	0	0		0	0	3
2	LUNA Maria	ESA	10	■	0	0		1	10	3
3	RODRIGUEZ Evelyn	GUA	10	5	■	3		3	18	1
4	FONSECA Vicky	NCA	10	3	0	■		2	13	2
5	--	-					■			

Pool de:

Orden de los Combates		
#3	#4	#5
1-2	1-2	1-2
2-3	3-4	3-4
1-3	1-3	1-5
	2-4	2-3
	1-4	4-5
	2-3	1-3
		2-5
		1-4
		3-5
		2-4

Símbolo	Marcación	Puntos	Equivale	Inmovilización
	IPPON	10	HANSOKU MAKE	25 seg.
	WAZARI	7	3er SHIDO	de 20 a -25 seg.
	YUKO	5	2do SHIDO	de 15 a -20 seg.
	KOKA	3	1er SHIDO	de 10 a -15 seg.
	HANTEI	1		

Legend

DWI: Not Weight
DNS: Not Show
HED: Direct Hansok.

#### Resultados Finales

1º	RODRIGUEZ Evelyn	( GUA )
2º	FONSECA Vicky	( NCA )
3º	LUNA Maria	( ESA )
3º	HERNANDEZ Nancy	( CRC )
5º		( )



# CONFEDERACION CENTROAMERICANA DE JUDO

## FEDERACION NICARAGUENSE DE JUDO

X CAMPEONATO CENTROAMERICANO JUVENIL DE JUDO

MANAGUA, NICARAGUA

[ 5/9/2008 ] [ 6/9/2008 ]



Junior  
**57 kg**  
Femenino



Todos contra Todos / Round Robin Eliminatories

AREA  
MAT

**5** Competidores/Competitors

# Competitors: 3 Estimated Time (min): 12 # Combats: 3

Nº	Nombre	País	1	2	3	4	5	Vict.	Ptos.	Lugar
1	RAMIREZ Candida	GUA	█	10	10			2	20	1
2	ZELAYA Anahy	ESA	0	█	10			1	10	2
3	QUINTERO Elieth	NCA	0	0	█			0	0	3
4	--	-				█				
5	--	-					█			

Pool de:

Orden de los Combates		
#3	#4	#5
1-2	1-2	1-2
2-3	3-4	3-4
1-3	1-3	1-5
	2-4	2-3
	1-4	4-5
	2-3	1-3
		2-5
		1-4
		3-5
		2-4

Símbolo	Marcación	Puntos	Equivalencia	Inmovilización
	IPPON	10	HANSOKU MAKE	25 seg.
	WAZARI	7	3er SHIDO	de 20 a -25 seg.
	YUKO	5	2do SHIDO	de 15 a -20 seg.
	KOKA	3	1er SHIDO	de 10 a -15 seg.
	HANTEI	1		

Legend

DWI: Not Weight
DNA: Not Show
HFD: Direct Hansoku

### Resultados Finales

1º	RAMIREZ Candida	( GUA )
2º	ZELAYA Anahy	( ESA )
3º	QUINTERO Elieth	( NCA )
3º		( )
5º		( )



# CONFEDERACION CENTROAMERICANA DE JUO

## FEDERACION NICARAGUENSE DE JUDO

X CAMPEONATO CENTROAMERICANO JUVENIL DE JUDO

MANAGUA, NICARAGUA

~ [ 5/9/2008 ] \_ [ 6/9/2008 ]



Junior

**70 kg**

Femenino

Todos contra Todos / Round Robin Eliminatories

AREA  
MAT

**5** Competidores/Competitors

# Competitors: 3 Estimated Time (min): 12 # Combats: 3

www.pju.org

Nº	Nombre	País	1	2	3	4	5	Vict.	Ptos.	Lugar
1	CHUB Soraida	GUA	■	10	10			2	20	1
2	QUIROS Ania	CRC	0	■	0			0	0	3
3	QUIJANO Karla	ESA	0	10	■			1	10	2
4	--	-				■				
5	--	-					■			

Pool de:

Orden de los Combates		
#3	#4	#5
1-2	1-2	1-2
2-3	3-4	3-4
1-3	1-3	1-5
	2-4	2-3
	1-4	4-5
	2-3	1-3
		2-5
		1-4
		3-5
		2-4

Símbolo	Marcación	Puntos	Equivale	Inmovilización
	IPPON	10	HANSOKU MAKE	25 seg.
	WAZARI	7	3er SHIDO	de 20 a -25 seg.
	YUKO	5	2do SHIDO	de 15 a -20 seg.
	KOKA	3	1er SHIDO	de 10 a -15 seg.
	HANTEI	1		

Legend

DWI: Not Weight
DRA: Not Show
HED: Direct Hansok.

### Resultados Finales

1º	CHUB Soraida	( GUA )
2º	QUIJANO Karla	( ESA )
3º	QUIROS Ania	( CRC )
3º		( )
5º		( )





**Union Panamericana de Judo**  
**Campeonato Panamericano de Judo 2008**  
**Campeonato Panamericano Senior 2008**  
 Miami, Florida USA

~ [ 7/5/2008 ] \_ [ 10/5/2008 ]

<b>16</b> Competidores Competitors	<b>Repechage</b>	<b>Doble Cruzado</b> Double Crossed	AREA
			MAT#
# Competitors: 8	Estimated Time (min): 55	# Combats: 11	

Adulto
<b>55 kg</b>
Masculino

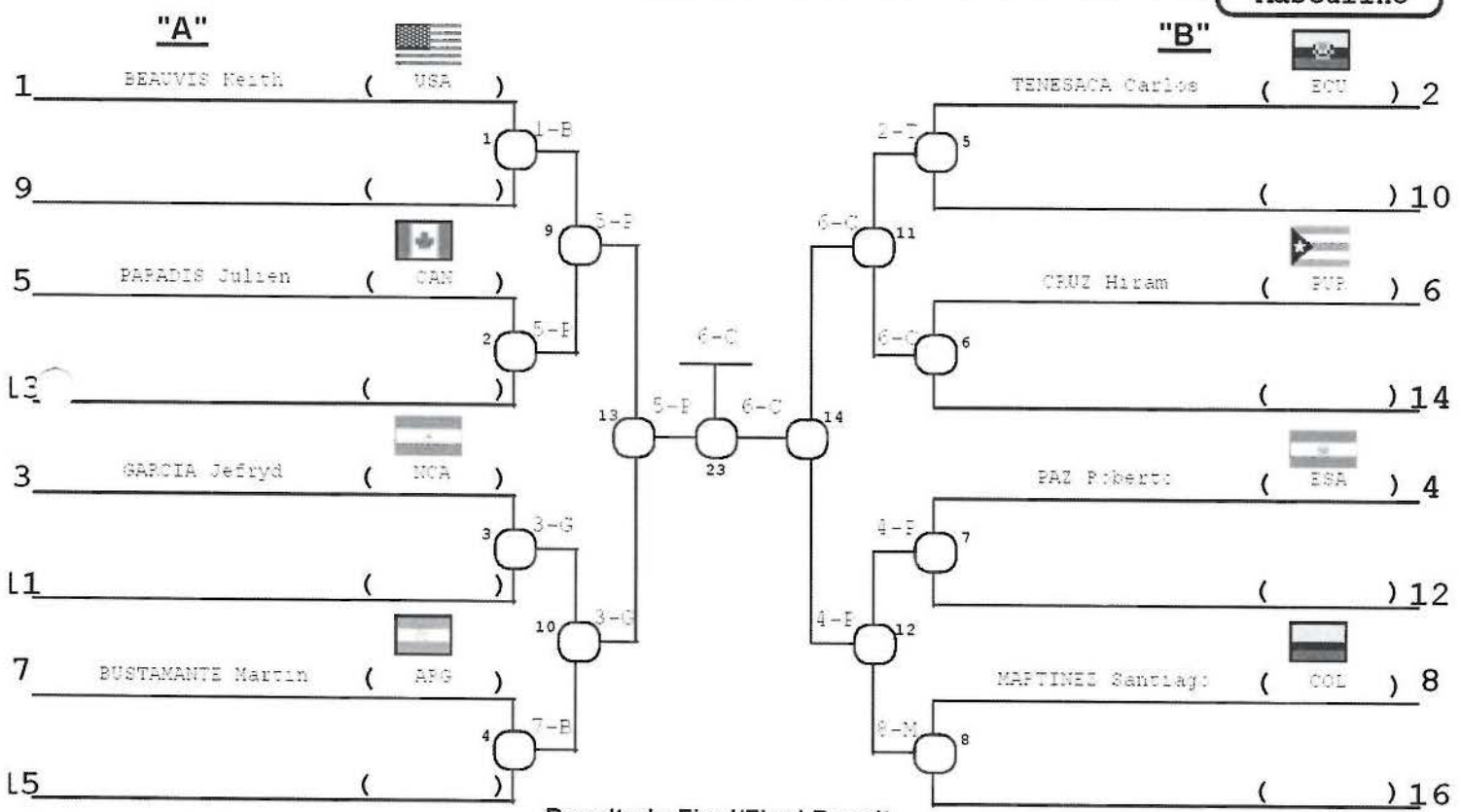

**Repechage "A"**

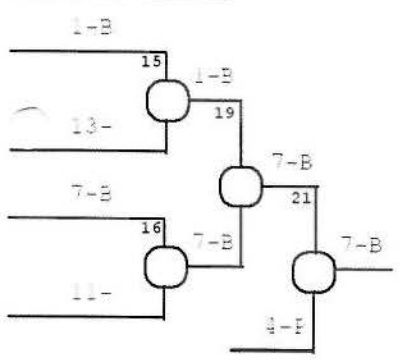

**Resultado Final/Final Result**

- 1° CRUZ Hiram ( PUR )
- 2° PAPADIS Julien ( CAN )
- 3° BUSTAMANTE Martin ( ARG )
- 3° GARCIA Jefryd ( NCA )
- 5° PAZ Roberto ( ESA )
- 5° TENESACA Carlos ( ECU )
- 7° ( )
- 7° ( )

**Repechage "B"**

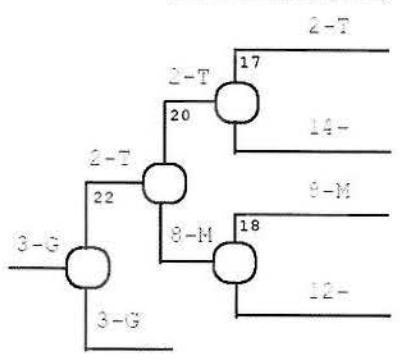



**Union Panamericana de Judo**  
**Campeonato Panamericano de Judo 2008**  
**Campeonato Panamericano Senior 2008**  
 Miami, Florida USA

[ 7/5/2008 ] [ 10/5/2008 ]

**16 Competidores**  
**Competitors**

**Repechage** **Doble Cruzado**  
**Double Crossed**

AREA  
 MAT#

# Competitors: 14 Estimated Time (min): 100 # Combats: 20

**Adulto**  
**66 kg**  
**Masculino**

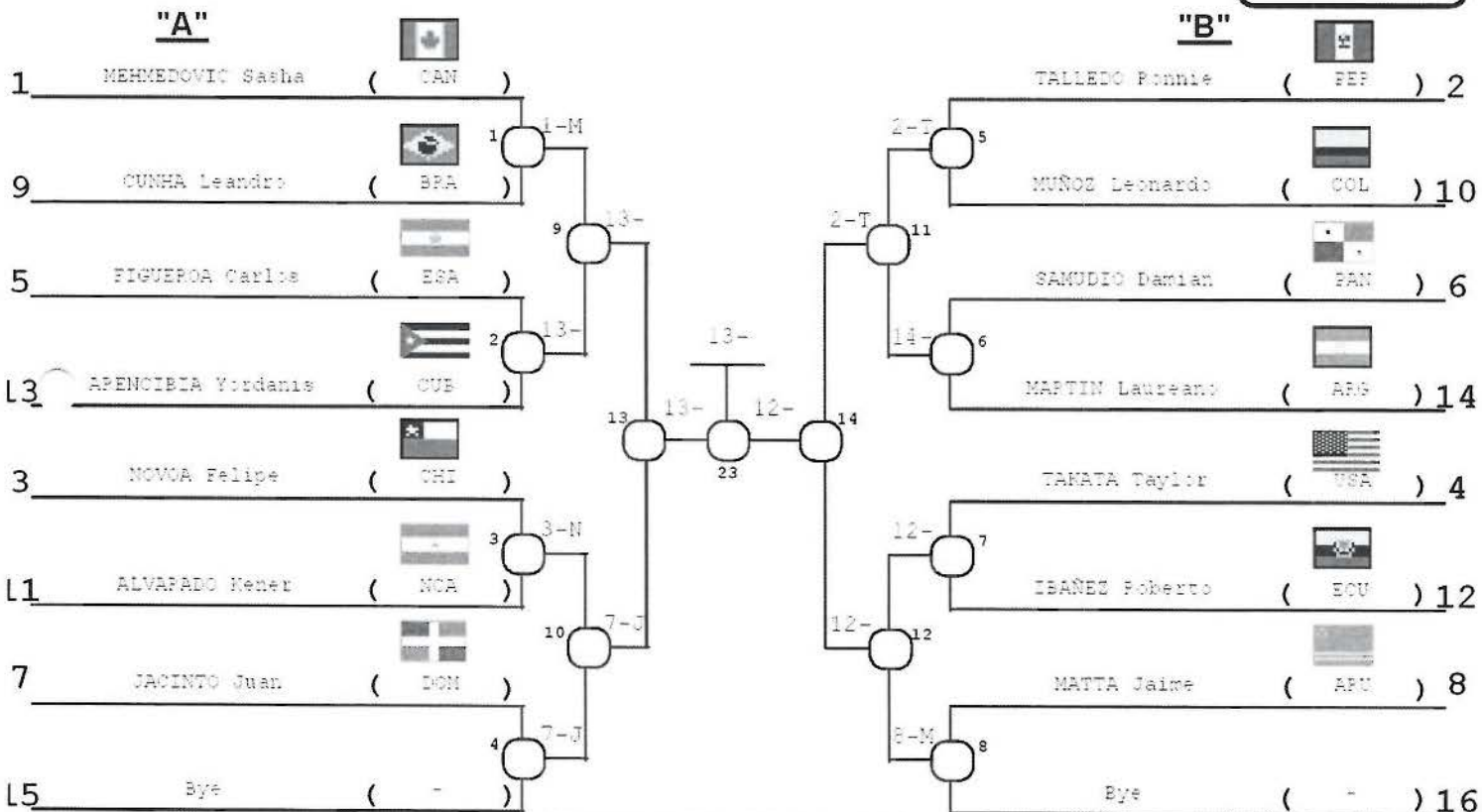

**Repechage "A"**

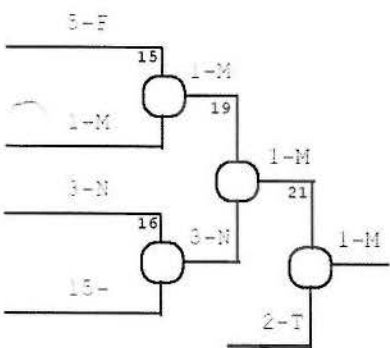

**Resultado Final/Final Result**

- 1º ARENCIBIA Yordanis (CUB)
- 2º IBÁÑEZ Roberto (ECU)
- 3º MEHMEDOVIĆ Sasha (CAN)
- 3º JACINTO Juan (DOM)
- 5º TALLEDO Bonnie (PER)
- 5º TAKATA Taylor (USA)
- 7º NOVOA Felipe (CHI)
- 7º MARTIN Laureano (ARG)

**Repechage "B"**

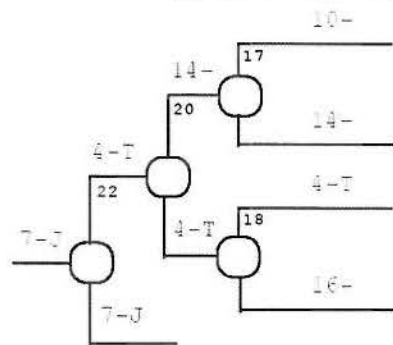



**Union Panamericana de Judo**  
**Campeonato Panamericano de Judo 2008**  
**Campeonato Panamericano Senior 2008**  
 Miami, Florida USA

[ 7/5/2008 ] \_ [ 10/5/2008 ]

**16 Competidores**  
**Competitors**

**Repechage Doble Cruzado**  
**Double Crossed**

AREA  
 MAT#

# Competitors: 9 Estimated Time (min): 63 # Combats: 13

**Adulto**  
**70 kg**  
**Femenino**

**"A"**

**"B"**

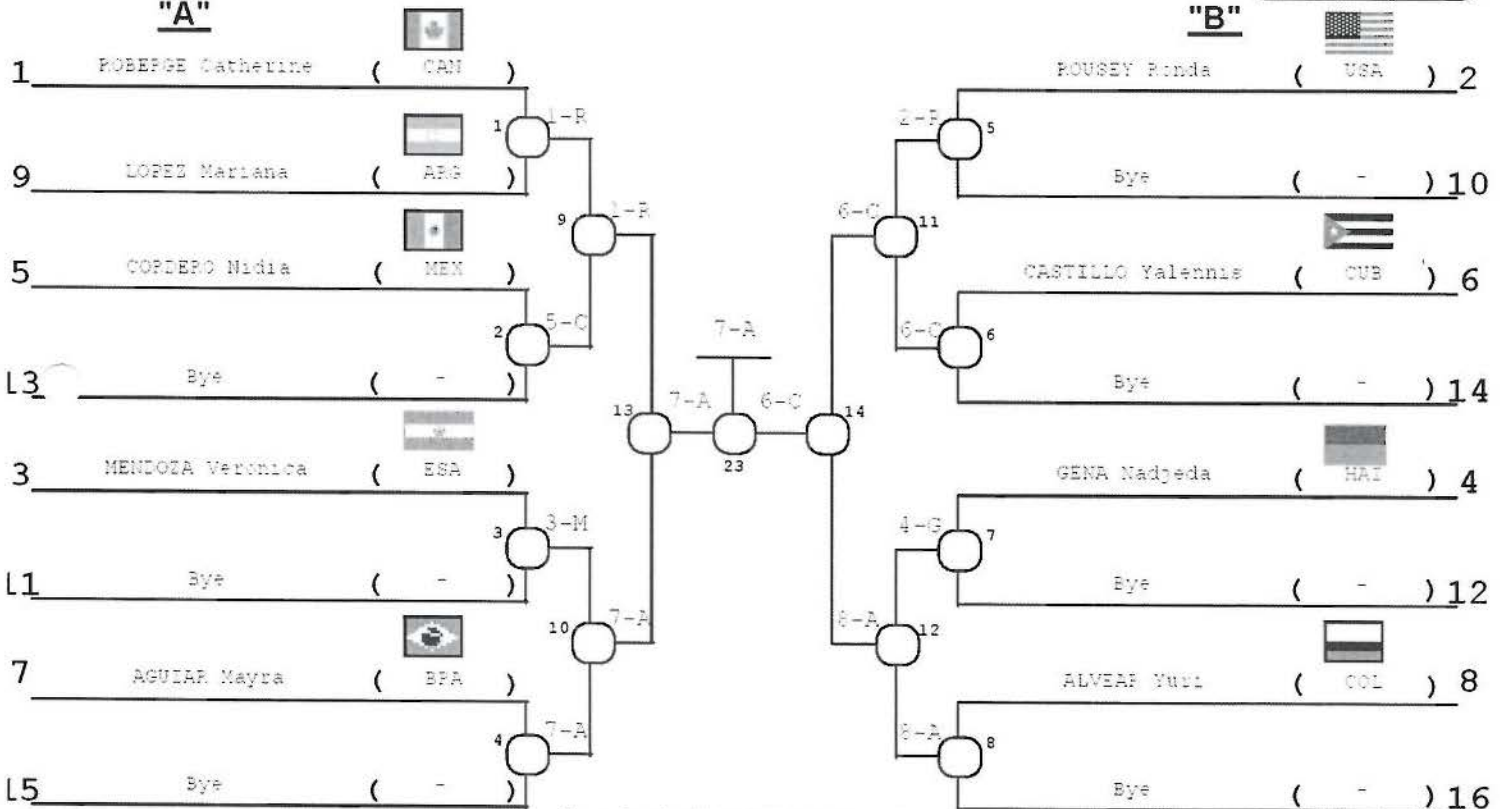

**Repechage "A"**

**Resultado Final/Final Result**

**Repechage "B"**

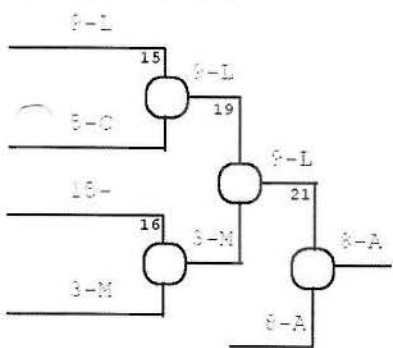

- 1° AGUIAR Mayra ( BRA )
- 2° CASTILLO Yalennis ( CUB )
- 3° ALVEAR Yuri ( COL )
- 3° ROBEUGE Catherine ( CAN )
- 5° LOPEZ Mariana ( ARG )
- 5° ROUSEY Ronda ( USA )
- 7° ( )
- 7° ( )

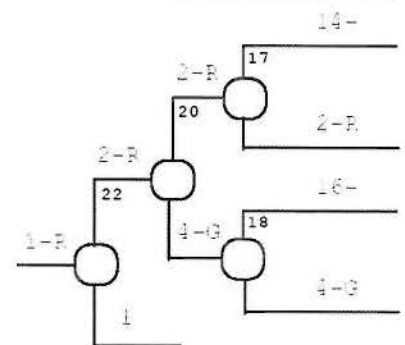



Evento Event	Campeonato Panamericano Senior 2008				
Lugar Place	Miami, Florida USA	Fecha Date	7/5/2008	al to	10/5/2008
Categoría Category	Adulto	Peso Weight	81 kgs.	Sexo Gender	Masculino

32 Competidores Competitors Repechage Doble Cruzado Double Crossed

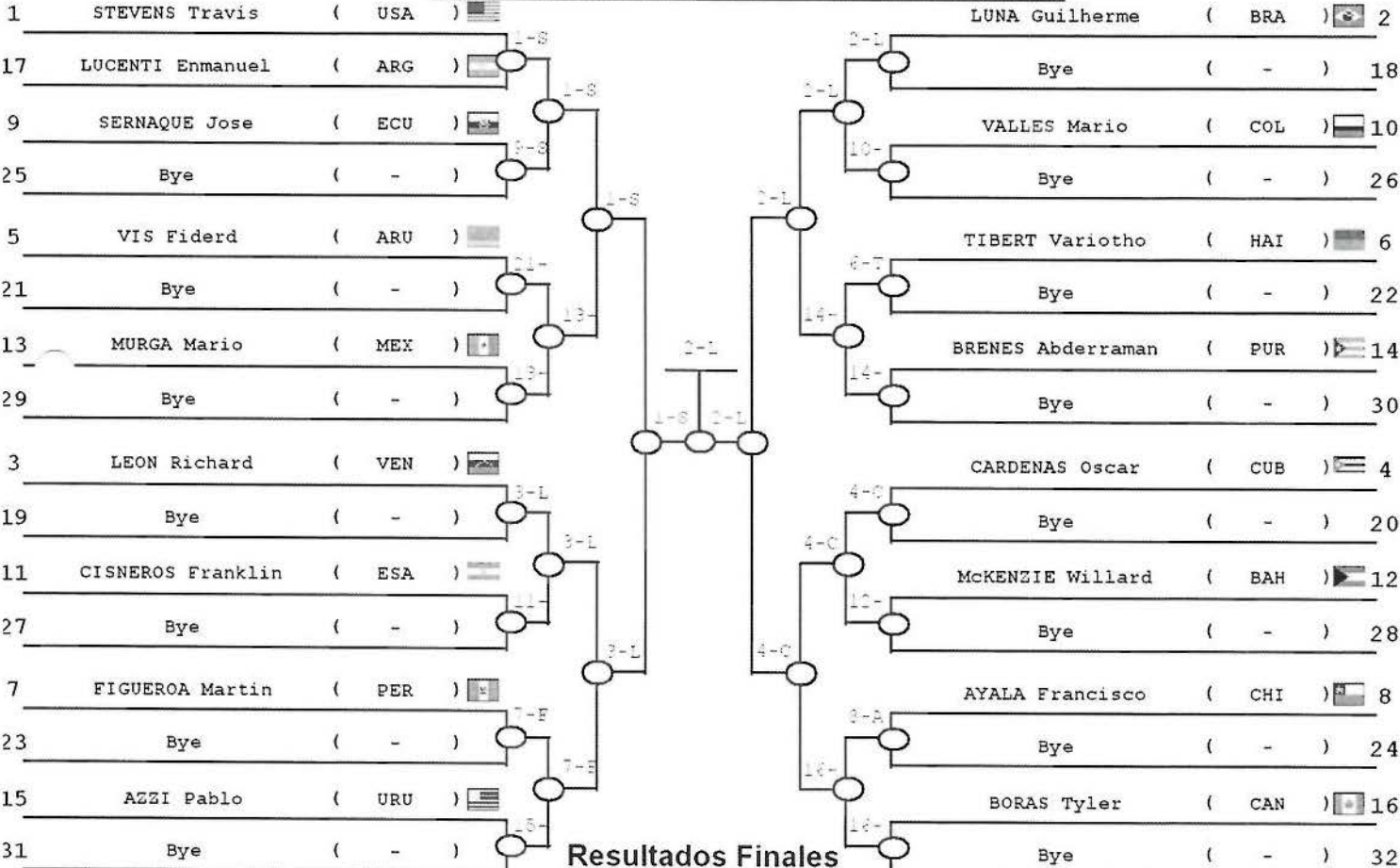

**Resultados Finales**

**Repechage "A"**

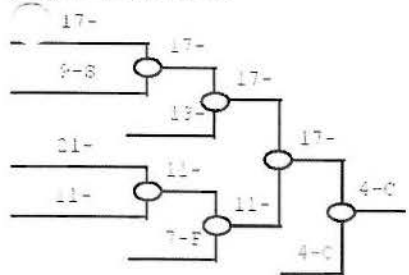

- 1º LUNA Guilherme ( BRA )
- 2º STEVENS Travis ( USA )
- 3º CARDENAS Oscar ( CUB )
- 3º LEON Richard ( VEN )
- 5º LUCENTI Enmanuel ( ARG )
- 5º BORAS Tyler ( CAN )
- 7º CISNEROS Franklin ( ESA )
- 7º VALLES Mario ( COL )

**Repechage "B"**

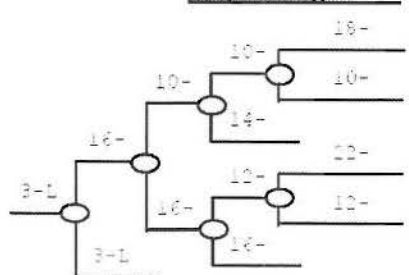



**Union Panamericana de Judo**  
**Campeonato Panamericano de Judo 2008**  
**Campeonato Panamericano Senior 2008**  
 Miami, Florida USA

~ [ 7/5/2008 ] \_ [ 10/5/2008 ]

<b>16</b> Competidores Competitors	<b>Repechage</b>	<b>Doble Cruzado</b> Double Crossed	AREA
			MAT#
# Competitors: 12	Estimated Time (min): 85	# Combats: 17	

Adulto
<b>100 kg</b>
Masculino

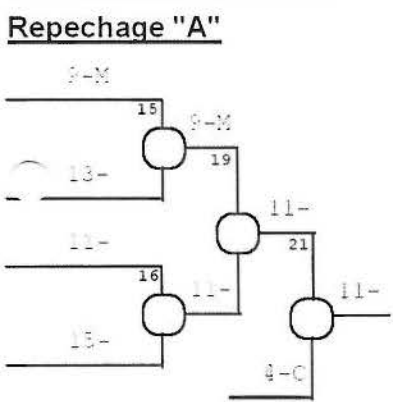
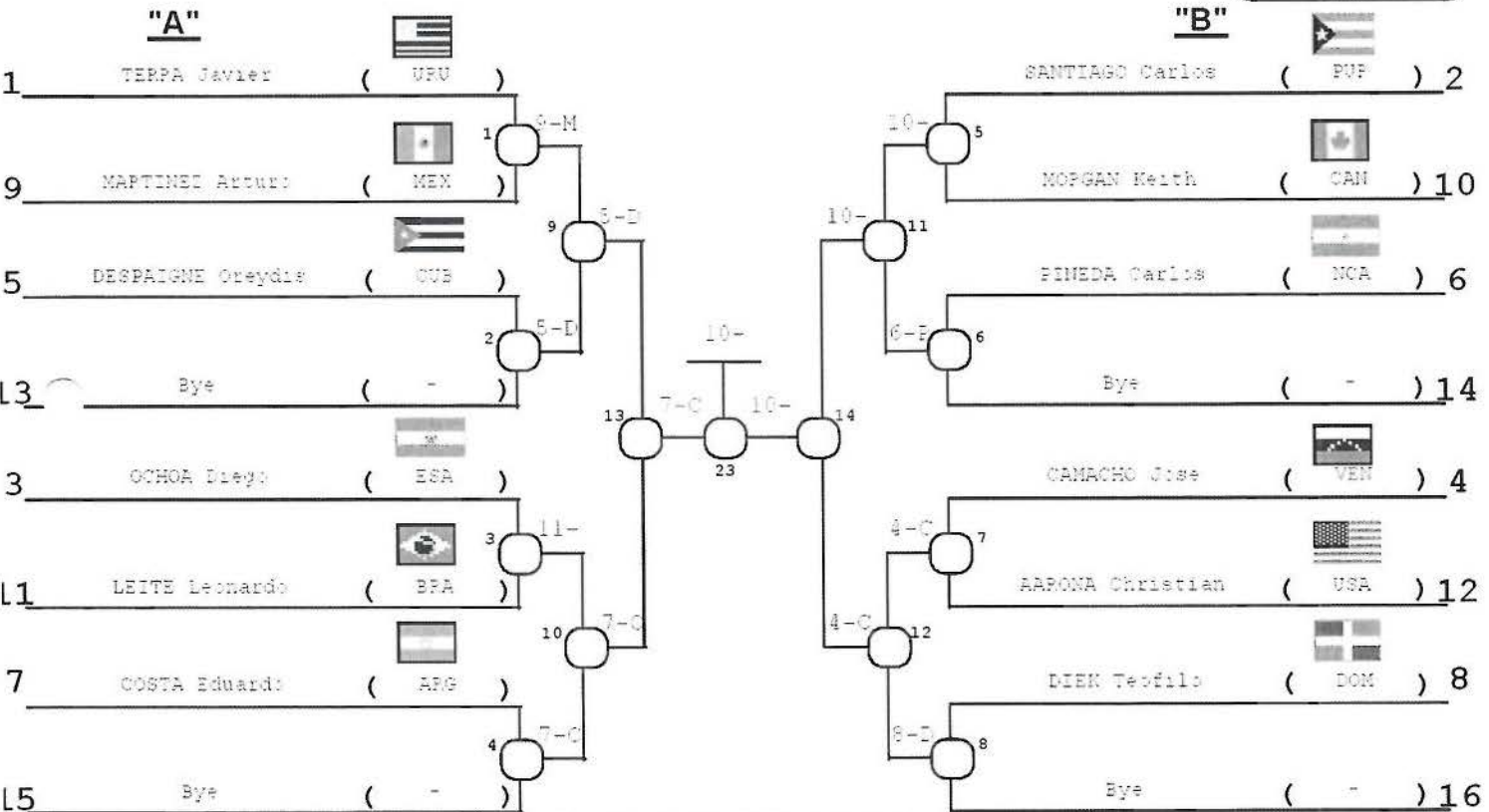

**Resultado Final/Final Result**

1º	MORGAN Keith	( CAN )
2º	COSTA Eduardo	( ARG )
3º	LEITE Leonardo	( BRA )
3º	DESPAIGNE Oreydis	( CUB )
5º	CAMACHO Jose	( VEN )
5º	SANTIAGO Carlos	( PUR )
7º	MARTINEZ Arturo	( MEX )
7º	DIEK Teofilo	( DOM )

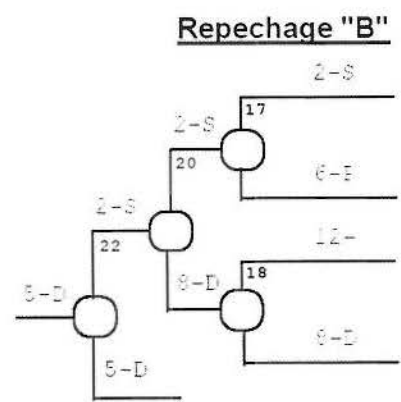

**2009**



**CONFEDERACION PANAMERICANA DE JUDO**  
**FEDERACION SALVADOREÑA DE JUDO**  
**COPAS INTERNACIONALES**  
**"JUAN CARLOS VARGAS Y YANIRA VIGIL"**



EL SALVADOR, 14 Jun 2009

**Eliminación Directa**

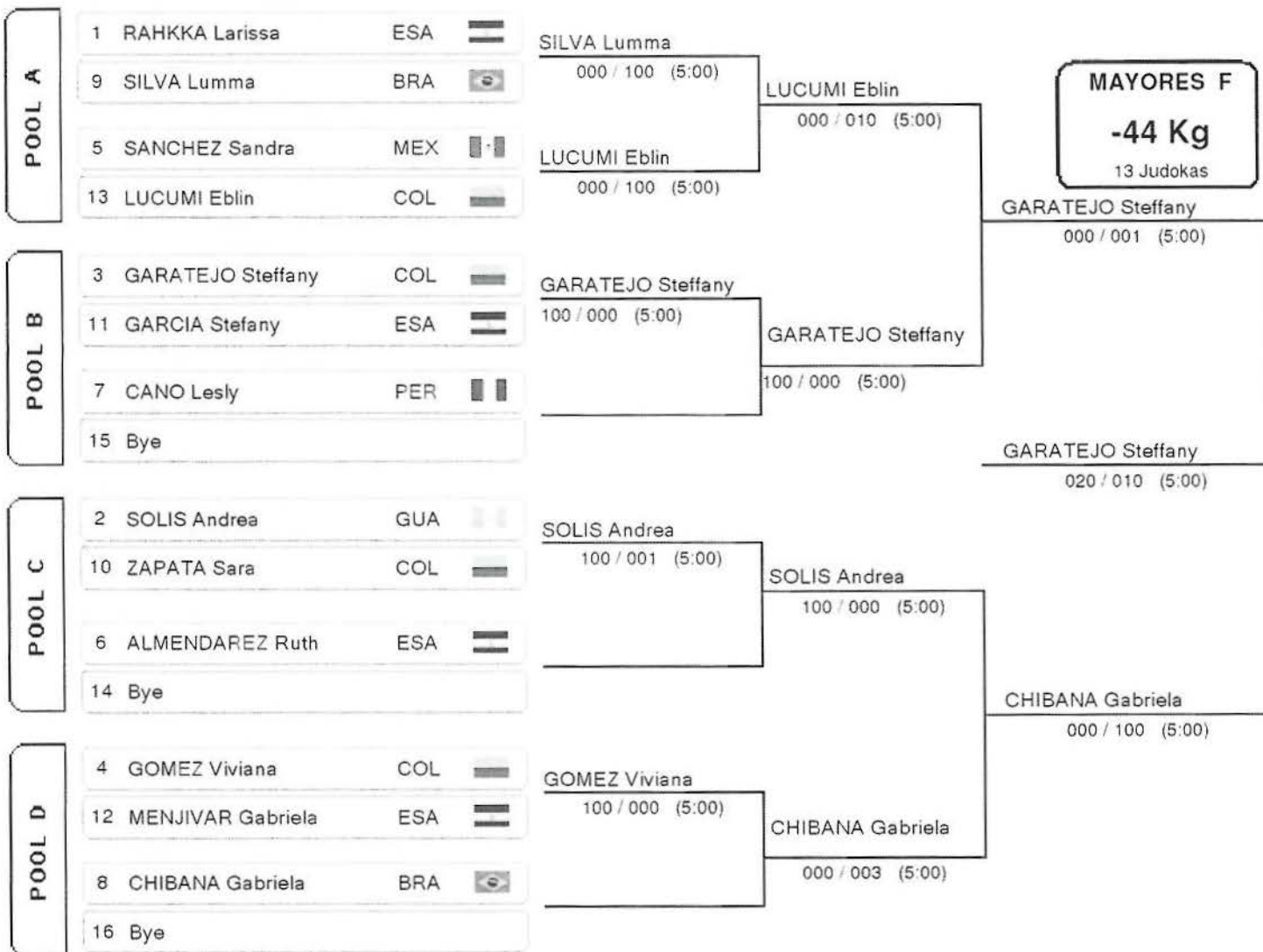

**Resultados Finales**

1.	GARATEJO Steffany	COL	
2.	CHIBANA Gabriela	BRA	
3.	LUCUMI Eblin	COL	
3.	SOLIS Andrea	GUA	



**CONFEDERACION PANAMERICANA DE JUDO**  
**FEDERACION SALVADOREÑA DE JUDO**  
**COPAS INTERNACIONALES**  
**"JUAN CARLOS VARGAS Y YANIRA VIGIL"**



EL SALVADOR, 14 Jun 2009

**Eliminación Directa**

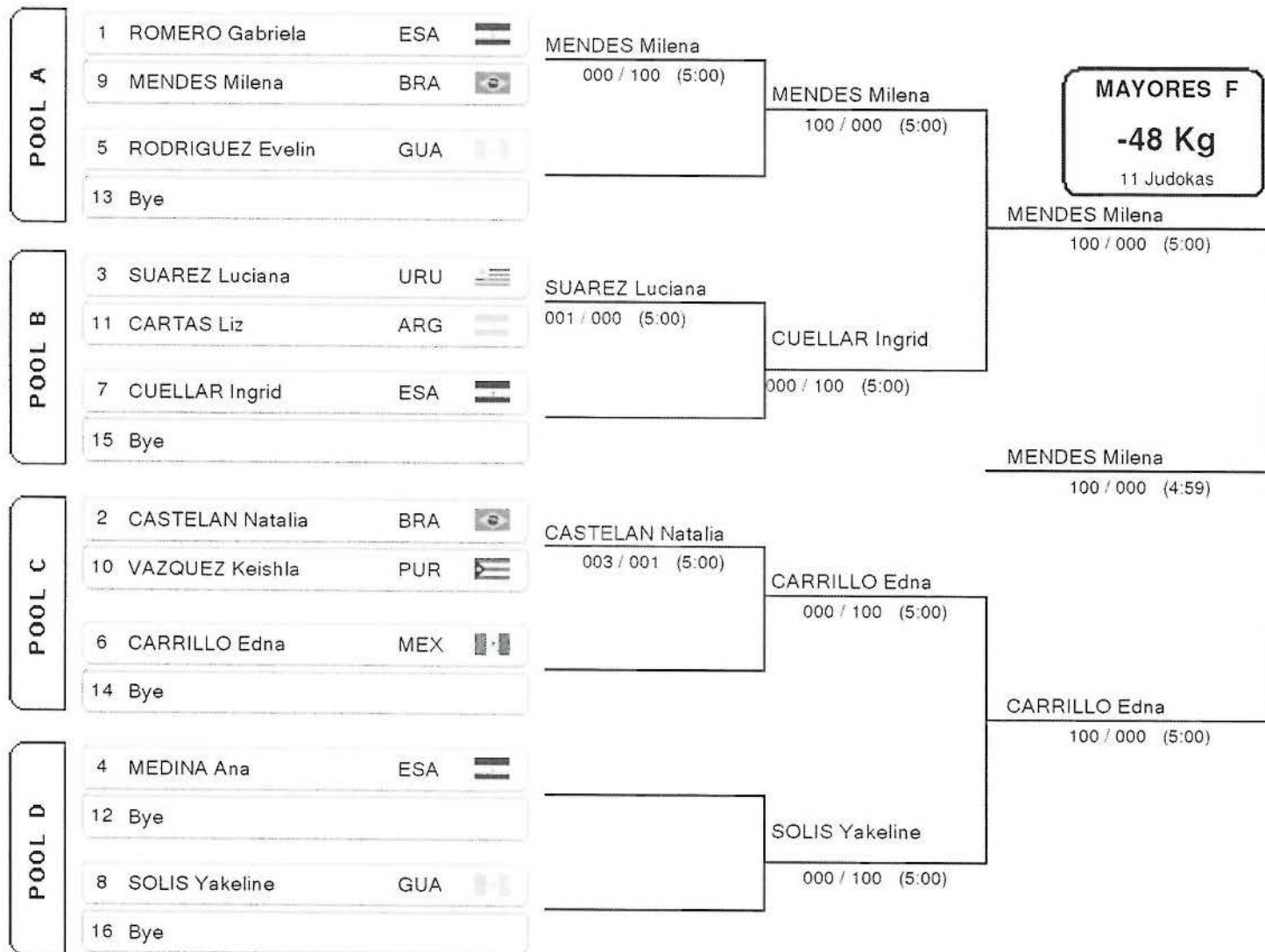

**Resultados Finales**

1.	MENDES Milena	BRA	
2.	CARRILLO Edna	MEX	
3.	CUELLAR Ingrid	ESA	
3.	SOLIS Yakeline	GUA	





**CONFEDERACION PANAMERICANA DE JUDO**  
**FEDERACION SALVADOREÑA DE JUDO**  
**COPAS INTERNACIONALES**  
**"JUAN CARLOS VARGAS Y YANIRA VIGIL"**



EL SALVADOR, 14 Jun 2009

**Eliminación Directa**

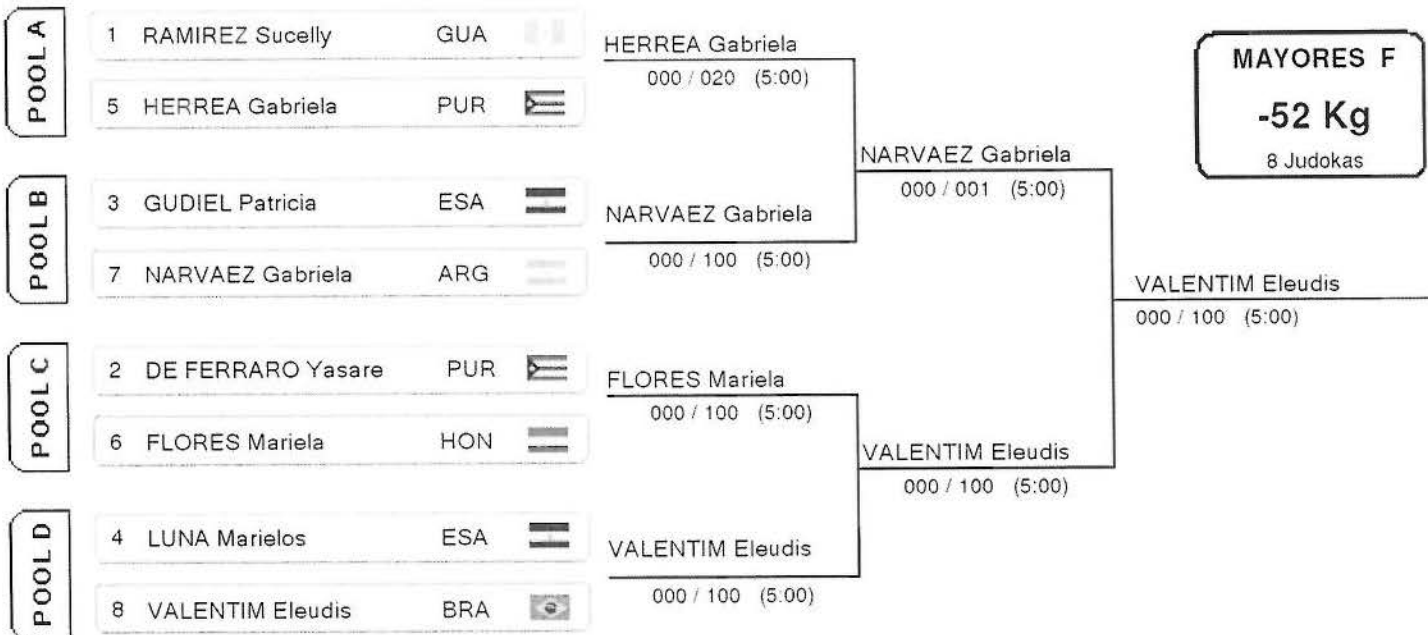

**Resultados Finales**

1.	VALENTIM Eleudis	BRA	
2.	NARVAEZ Gabriela	ARG	
3.	HERREA Gabriela	PUR	
3.	FLORES Mariela	HON	



**CONFEDERACION PANAMERICANA DE JUDO**  
**FEDERACION SALVADOREÑA DE JUDO**  
**COPAS INTERNACIONALES**  
**"JUAN CARLOS VARGAS Y YANIRA VIGIL"**



EL SALVADOR, 14 Jun 2009

**Eliminación Directa**

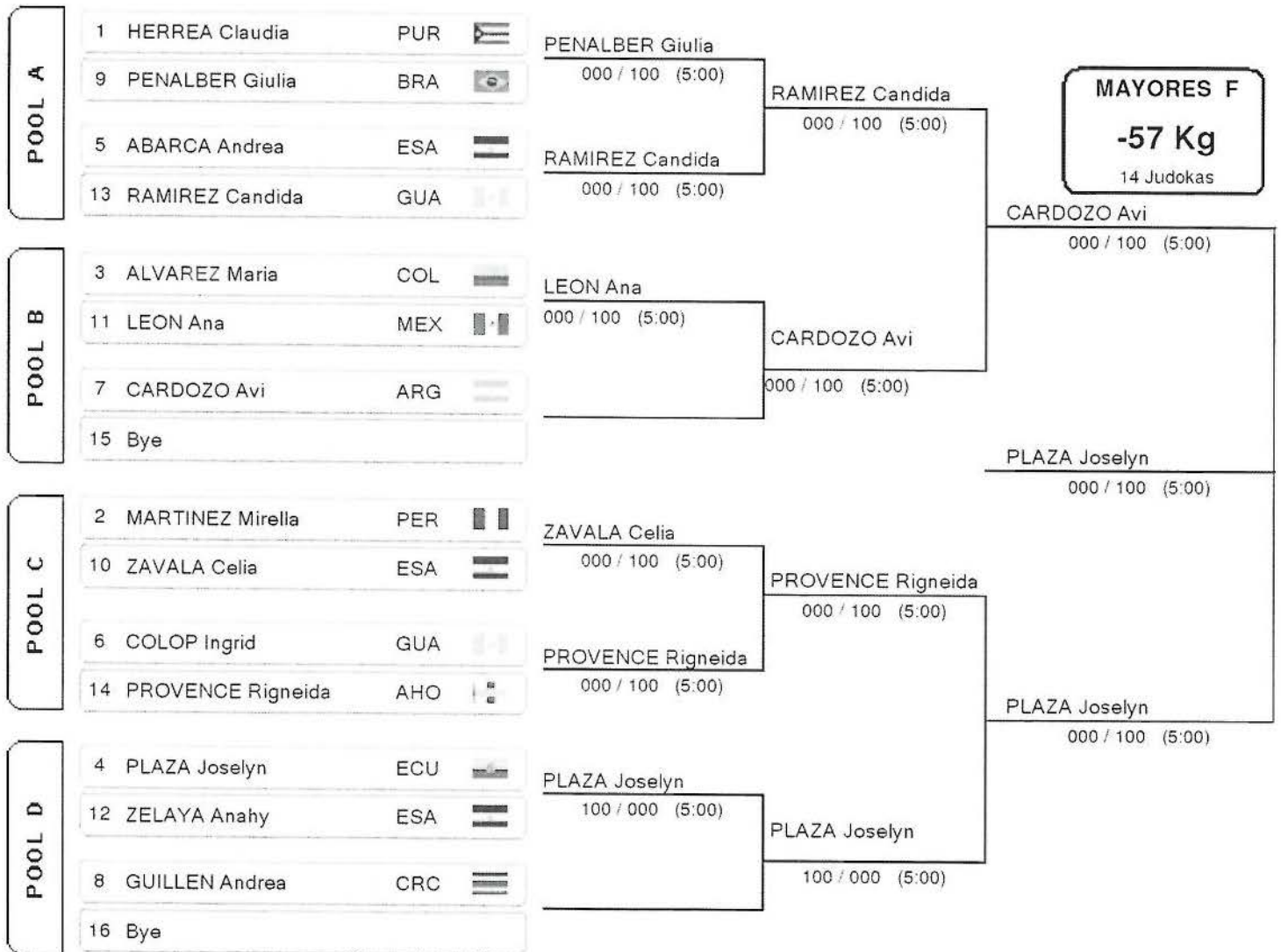

**Resultados Finales**

1.	PLAZA Joselyn	ECU	
2.	CARDOZO Avi	ARG	
3.	RAMIREZ Candida	GUA	
3.	PROVENCE Rigneida	AHO	



**CONFEDERACION PANAMERICANA DE JUDO**  
**FEDERACION SALVADOREÑA DE JUDO**  
**COPAS INTERNACIONALES**  
**"JUAN CARLOS VARGAS Y YANIRA VIGIL"**



EL SALVADOR, 14 Jun 2009

**Eliminación Directa**

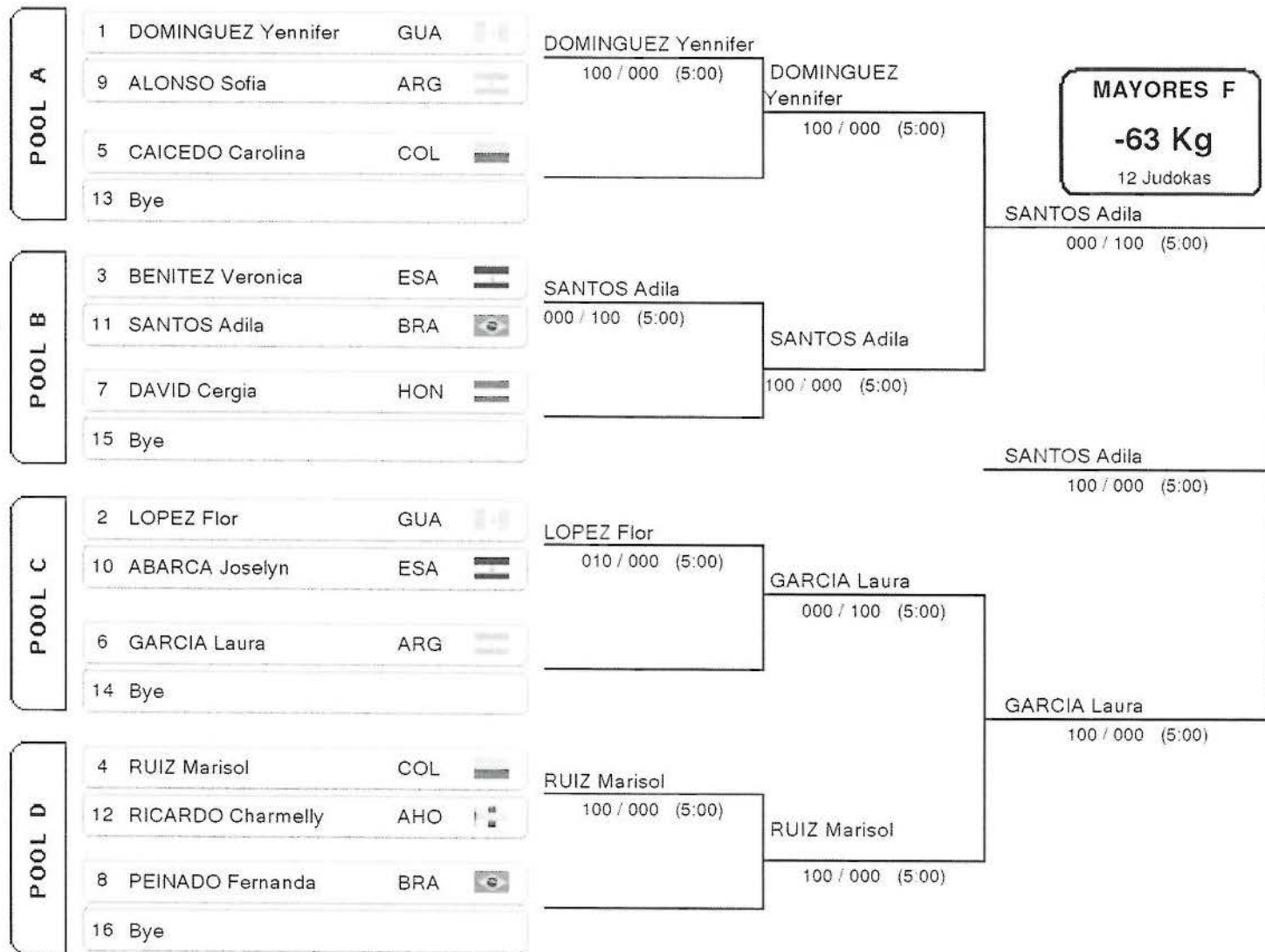

**Resultados Finales**

1.	SANTOS Adila	BRA	
2.	GARCIA Laura	ARG	
3.	DOMINGUEZ Yennifer	GUA	
3.	RUIZ Marisol	COL	



**CONFEDERACION PANAMERICANA DE JUDO**  
**FEDERACION SALVADOREÑA DE JUDO**  
**COPAS INTERNACIONALES**  
**"JUAN CARLOS VARGAS Y YANIRA VIGIL"**



EL SALVADOR, 14 Jun 2009

**Round Robin (Todos contra todos)**

# Competidores: 5      # Combates: 10

MAYORES F

**-78 Kg**

#	Nombre	País	1	2	3	4	5	V	Ptos	Lugar
1	BARAHONA Alejandra	ESA		0	0	0	0	0	0	5
2	ARAUJO Gislaine	BRA	10		10	10	5	4	35	1
3	GALAN Marisol	ESA	10	0		10	0	2	20	3
4	TOT Marlin	GUA	10	0	0		0	1	10	4
5	NORBERTO Mirla	GUA	10	0	10	10		3	30	2

Orden de Combates	1-2	3-4	1-5	2-3	4-5	1-3	2-5	1-4	3-5	2-4
-------------------	-----	-----	-----	-----	-----	-----	-----	-----	-----	-----

**Resultados Finales**

1.	ARAUJO Gislaine	BRA
2.	NORBERTO Mirla	GUA
3.	GALAN Marisol	ESA
3.	TOT Marlin	GUA
5.	BARAHONA Alejandra	ESA



**CONFEDERACION PANAMERICANA DE JUDO**  
**FEDERACION SALVADOREÑA DE JUDO**  
**COPAS INTERNACIONALES**  
**"JUAN CARLOS VARGAS Y YANIRA VIGIL"**



EL SALVADOR, 14 Jun 2009

**Eliminación Directa**

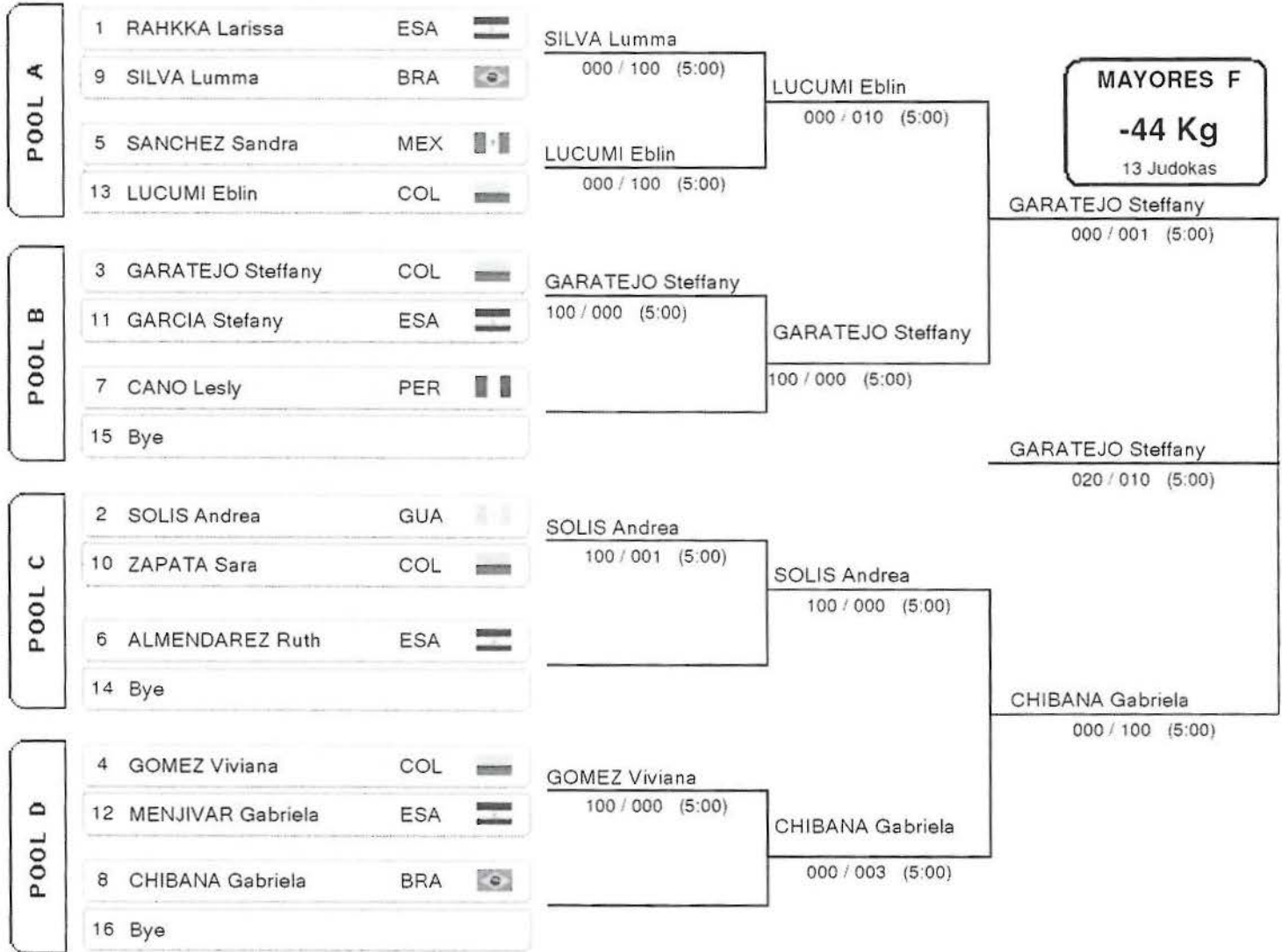

**Resultados Finales**

1.	GARATEJO Steffany	COL	
2.	CHIBANA Gabriela	BRA	
3.	LUCUMI Eblin	COL	
3.	SOLIS Andrea	GUA	



**CONFEDERACION PANAMERICANA DE JUDO**  
**FEDERACION SALVADOREÑA DE JUDO**  
**COPAS INTERNACIONALES**  
**"JUAN CARLOS VARGAS Y YANIRA VIGIL"**



EL SALVADOR, 14 Jun 2009

**Eliminación Directa**

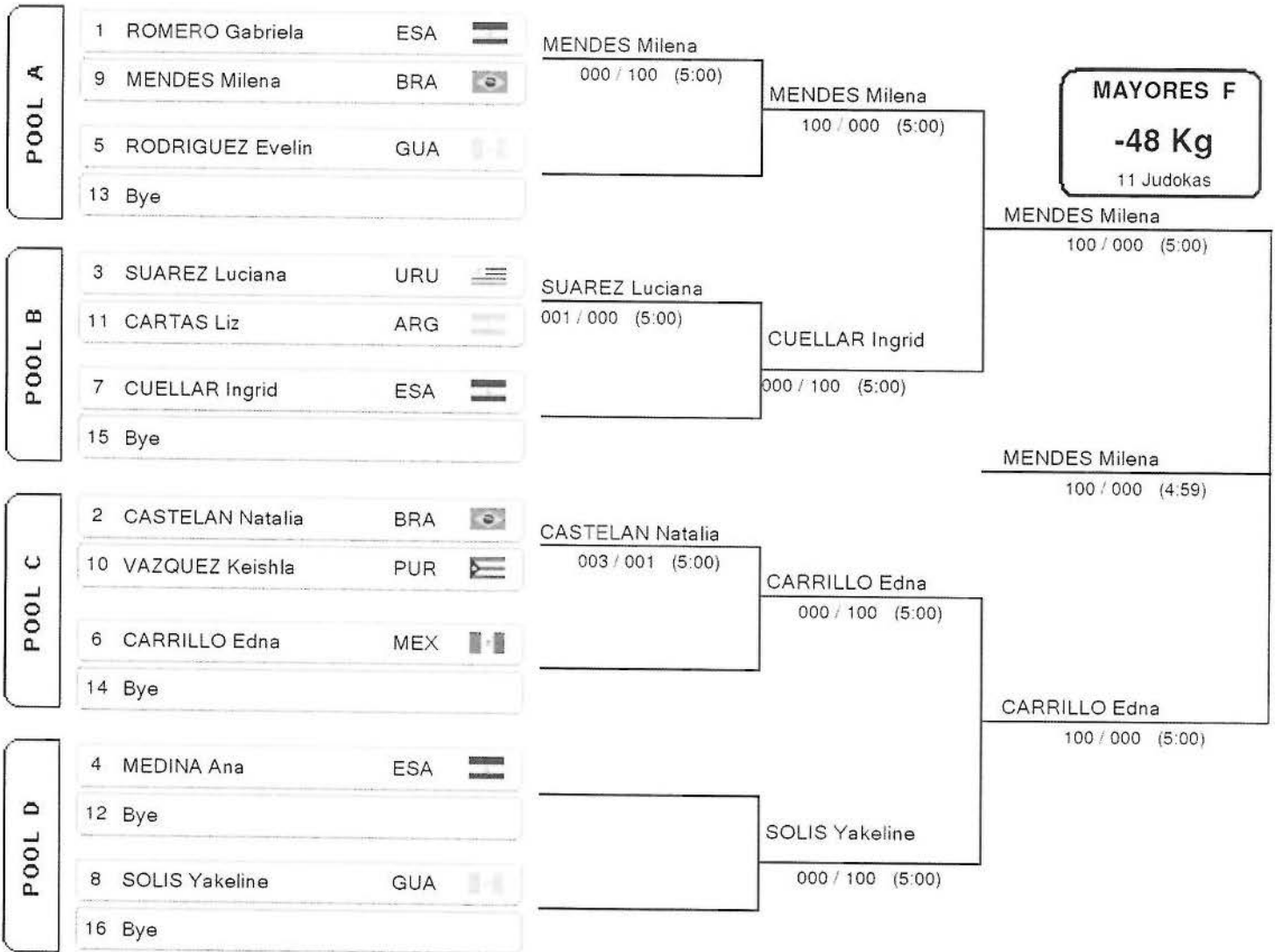

**Resultados Finales**

1.	MENDES Milena	BRA	
2.	CARRILLO Edna	MEX	
3.	CUELLAR Ingrid	ESA	
3.	SOLIS Yakeline	GUA	



**CONFEDERACION PANAMERICANA DE JUDO**  
**FEDERACION SALVADOREÑA DE JUDO**  
**COPAS INTERNACIONALES**  
**"JUAN CARLOS VARGAS Y YANIRA VIGIL"**



EL SALVADOR, 14 Jun 2009

**Eliminación Directa**



**Resultados Finales**

1.	VALENTIM Eleudis	BRA	
2.	NARVAEZ Gabriela	ARG	
3.	HERREA Gabriela	PUR	
3.	FLORES Mariela	HON	

# 1er. Campeonato Norte - Centroamericano de Mayores 2009

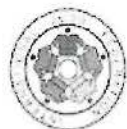

Guatemala  
02/10/2009



## PREMIACION RAMA FEMENINA

<b>44 KGS.</b>			<b>70 KGS.</b>		
<b>LUGAR</b>	<b>NOMBRE</b>	<b>PAIS</b>	<b>LUGAR</b>	<b>NOMBRE</b>	<b>PAIS</b>
1	SOLIS JAQUELINE	GUA	1	MENDOZA VERONICA	ESA
2	GARCIA STEFANY	ESA	2	CHUB ZORAIDA	GUA
3			3		
3			3		
<b>48 KGS.</b>			<b>78 KGS.</b>		
<b>LUGAR</b>	<b>NOMBRE</b>	<b>PAIS</b>	<b>LUGAR</b>	<b>NOMBRE</b>	<b>PAIS</b>
1	SOLIS ANDREA	GUA	1	NOLBERTO MIRLA	GUA
2	RAHIKKA LARISSA	ESA	2	GALAN ALICIA	ESA
3			3		
3			3		
<b>52 KGS.</b>			<b>+78 KGS.</b>		
<b>LUGAR</b>	<b>NOMBRE</b>	<b>PAIS</b>	<b>LUGAR</b>	<b>NOMBRE</b>	<b>PAIS</b>
1	OROZCO JASMIN	GUA	1	AMAYA VIVIAN	GUA
2	TAPIA KARINA	CRC	2	PEREZ DALILA	ESA
3	LUNA MARIA DE LOS ANGELES	ESA	3		
3			3		
<b>57 KGS.</b>			<b>Kata</b>	<b>03/09/2009</b>	
<b>LUGAR</b>	<b>NOMBRE</b>	<b>PAIS</b>	<b>LUGAR</b>	<b>NOMBRE</b>	<b>PTOS</b>
1	PINEDA ADRIANA	CRC	1	COSTA RICA	566
2	ZAMARRIPA ELSA	MEX	2	EL SALVADOR	537
3	CELIS CLAUDIA	HON	3	GUATEMALA	509
3	RAMIREZ CANDIDA	GUA	3		
<b>63 KGS.</b>			<b>Libre</b>	<b>03/09/2009</b>	
<b>LUGAR</b>	<b>NOMBRE</b>	<b>PAIS</b>	<b>LUGAR</b>	<b>NOMBRE</b>	<b>PAIS</b>
1	DOMINGUEZ YENNIFER	GUA	1	MENDOZA VERONICA	ESA
2	LOZADA THANIA	MEX	2	NOLBERTO MIRLA	GUA
3	QUIJANO KARLA	ESA	3		
3	DAVID CERVIA	HON	3		
<b>Equipo</b>			<b>03/09/2009</b>		
<b>LUGAR</b>	<b>NOMBRE</b>	<b>PTOS</b>			
1	GUATEMALA	40			
2	EL SALVADOR	10			
3					
3					



# 1er. Campeonato Norte - Centroamericano de Mayores 2009

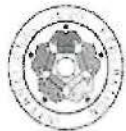

Guatemala  
02/10/2009

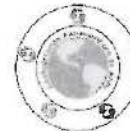

## PREMIACION RAMA MASCULINO

<b>55 KGS.</b>			<b>90 KGS.</b>		
<b>LUGAR</b>	<b>NOMBRE</b>	<b>PAIS</b>	<b>LUGAR</b>	<b>NOMBRE</b>	<b>PAIS</b>
1	LOPEZ FREDY	ESA	1	CISNEROS FRANKLIN	ESA
2	VELIZ LUIS	GUA	2	MIRANDA DERICZON	GUA
3	TAPIA OSCAR	CRC	3	MARTINEZ JUNIOR	HON
3			3		
<b>60 KGS.</b>			<b>100 KGS.</b>		
<b>LUGAR</b>	<b>NOMBRE</b>	<b>PAIS</b>	<b>LUGAR</b>	<b>NOMBRE</b>	<b>PAIS</b>
1	GODOY KENNY	HON	1	CHAVEZ NELSON	ESA
2	AREVALO DOUGLAS	GUA	2	BELTETON SERGIO DAVID	GUA
3	CHAPARRO JESUS	MEX	3		
3	SANTOS JOSE	ESA	3		
<b>66 KGS.</b>			<b>+100 KGS.</b>		
<b>LUGAR</b>	<b>NOMBRE</b>	<b>PAIS</b>	<b>LUGAR</b>	<b>NOMBRE</b>	<b>PAIS</b>
1	FIGUEROA CARLOS	ESA	1	OCHOA DIEGO	ESA
2	BUEZO OSCAR	GUA	2	MORALES FRANCISCO	GUA
3	GONZALEZ JOSE	HON	3		
3	RAMIREZ IVAN	MEX	3		
<b>73 KGS.</b>			<b>Kata</b> 03/09/2009		
<b>LUGAR</b>	<b>NOMBRE</b>	<b>PAIS</b>	<b>LUGAR</b>	<b>NOMBRE</b>	<b>PTOS</b>
1	AVILA FABRICIO	CRC	1	EL SALVADOR	599
2	ARBAISA LESS SAIR	GUA	2	GUATEMALA	315
3	PEREZ JOSE MARIO	ESA	3		
3			3		
<b>81 KGS.</b>			<b>Libre</b> 03/09/2009		
<b>LUGAR</b>	<b>NOMBRE</b>	<b>PAIS</b>	<b>LUGAR</b>	<b>NOMBRE</b>	<b>PAIS</b>
1	AMAYA JUAN DIEGO	ESA	1	FRANKLIN CISNEROS	ESA
2	RIVERA IVAN	MEX	2	DARREL CASTILLO	GUA
3	CARDONA MARVIN	GUA	3		
3	FERNANDEZ KEVIN	HON	3		
<b>Equipo</b> 03/09/2009					
<b>LUGAR</b>	<b>NOMBRE</b>	<b>PTOS</b>			
1	EL SALVADOR	77			
2	GUATEMALA	40			
3	MEXICO	0			
3					

# 1er. Campeonato Norte - Centroamericano de Mayores 2009



Guatemala  
02/10/2009



## Femenino

Paises	Oro	Plata	Bronce	Total
Guatemala	7	2	2	11
El Salvador	2	6	2	10
Costa Rica	2	1	0	3
Mexico	0	2	0	2
Honduras	0	0	2	2

## Masculino

Paises	Oro	Plata	Bronce	Total
Guatemala	0	10	1	11
El Salvador	9	0	2	11
Costa Rica	1	0	1	2
Mexico	0	1	3	4
Honduras	1	0	3	4

## RESULTADO GENERAL

Paises	Oro	Plata	Bronce	Total
El Salvador	11	6	4	21
Guatemala	7	12	3	22
Costa Rica	3	1	1	5
Honduras	1	0	5	6
Mexico	0	3	3	6

FEDERACIÓN MEXICANA DE JUDO, A. C.

TORNEO INTERNACIONAL JUVENIL

" LIC. BENITO JUAREZ "

( 15, 16, 17 años )

México, Puebla 24 de Octubre de 2009

FEMENINO

MASCULINO

40 Kg.	ZAPATA Clara COL. 1° RIVAS Elianny VEN. HK GÓMEZ Rosa MEX. 3°	51 Kg.	TAPIA Oscar CRC. 1° VILLEGAS Yordi MEX. 2° OSORIO Oscar COL. 3° PANTOJA José MEX. 3°
44 Kg.	GARATEJO Steffany COL. 1° CORDERO Geraldine VEN. 2° BAUTISTA Angelica MEX. 3° RAHIKKA Larissa ESA. 3°	55 Kg.	LOPEZ Fredy ESA. 1° CALCAÑO Gabriel VEN. 2° RECINOS Jorge GUA. 3° MARTÍNEZ Rene MEX. 3°
48 Kg.	MONTES María MEX. 1° PEÑA Natalia COL. 2° MOSCOSO Ana GUA. 3° FLORES Veronica MEX. 3°	60 Kg.	GARCÍA Cristian COL. 1° BALBOA Miguel MEX. 2° DEL VALLE Argenis PUR. 3° PINEDA Jesús VEN. 3°
52 Kg.	MACHADO Wisneybi VEN. 1° SÁNCHEZ MariÁ COL. 2° CARDENAS Andrea MEX. 3° OLVERA Luz MEX. 3°	66 Kg.	MONTOYA Andrés COL. 1° BLANCO Deivid VEN. 2° NUÑEZ Marco MEX. 3° MARTÍNEZ Adrian GUA. 3°
57 Kg.	TORRES Karla MEX. 1° CONTRERAS Jessica MEX. 2° ORDOÑEZ Wendy GUA. 3° CAMACHO Jessica COL. 3°	73 Kg.	RODRIGUEZ Luis MEX. 1° ARANGO Juan COL. 2° AYALA Germán MEX. 3° TAPIA José MEX. 3°
63 Kg.	VAZQUEZ Amarillis PUR. 1° RUIZ Marisol COL. 2° FLORES Ana MEX. 3° BOLIVAR Mariams VEN. 3°	81 Kg.	AMAYA Juan ESA. 1° COLMENARES Jorge VEN. 2° SILVEYRA Francisco MEX. 3° AVENDAÑO Tonatiah MEX. 3°
70 Kg.	MIRANDA Marisha PUR. 1° POO Andrea MEX. 2° CALCEDO Carolina COL. 3° GUTIERREZ Natalia MEX. 3°	90 Kg.	LADINO Oscar COL. 1° RODRIGUEZ Antonio VEN. 2° DÍAZ Edgar MEX. 3° CASTAÑEDA Ian MEX. 3°
MÁS DE 70 Kg.	ZAVALA Sandra MEX. 1° TOVAR Melva GUA. 2° VIOLENUS Natalie PUR. 3° RIVAS Alondra VEN. 3°	MÁS DE 90 Kg.	PINEDA Pedro VEN. 1° VILLALOBOS Juan MEX. 2° SOTO Roberto PUR. 3° LEÓN Edwin MEX. 3°



# FEDERACION SALVADOREÑA DE JUDO

Alameda Juan Pablo II, Palacio de los Deportes de El Salvador. INDES - Cubículo de Judo.  
Tel.: (503) 2211-5991 (503) 2271-5972 INDES: (503) 2232-1978 Villa Centroamericana

AFILIADA A:	EVENTO ESTUDIANTIL ZONA CENTRAL
	SABADO 11 DE JULIO DEL 2009
	INSTALACIONES DE LA VILLA CARI

ESTIMADOS AMIGOS JUDOKAS Y PRENSA DEPORTIVA A CONTINUACION LES ENVIOS  
LOS RESULTADOS DEL EVENTO ESTUDIANTIL REALIZADO EN LAS INSTALACIONES DE  
LA VILLA CARI

Federación  
Internacional  
de Judo  
F.I.J

### FEMENINO

48 KGS.

- |    |                  |            |
|----|------------------|------------|
| 1° | ANA IRAHETA      | VILLA CARI |
| 2° | GRACIELA JIMENEZ | ILOPANGO   |

70 KGS.

- |    |               |            |
|----|---------------|------------|
| 1° | XOCHIL MADRID | ILOPANGO   |
| 2° | ADALY GUZMAN  | SAN MARTIN |

Unión  
Panamericana  
de Judo  
U.P.J

### MASCULINO

51 KGS.

- |    |                  |            |
|----|------------------|------------|
| 1° | FREDY SALEGIO    | VILLA CARI |
| 2° | RICARDO SANDOVAL | VILLA CARI |
| 3° | KEVIN MARTINEZ   | ILOPANGO   |
| 3° | JUAN CRUZ        | MEJICANOS  |

### MASCULINO

73 KGS.

- |    |                    |            |
|----|--------------------|------------|
| 1° | FRANKLIN GUTIERREZ | SAN MARTIN |
| 2° | ELVIS FERNANDEZ    | ILOPANGO   |
| 3° | OSCAR CONTRERAS    | MEJICANOS  |
| 3° | JOSE RUIZ          | SAN MARTIN |

81 KGS.

- |    |                |          |
|----|----------------|----------|
| 1° | FREDY MARTINEZ | ILOPANGO |
|----|----------------|----------|

+90 KGS.

- |    |              |          |
|----|--------------|----------|
| 1° | LUIS VENTURA | ILOPANGO |
|----|--------------|----------|

Confederación  
Centroamericana  
de Judo  
C.C.J

55 KGS.

- |    |                  |            |
|----|------------------|------------|
| 1° | EDUARDO LOPEZ    | SAN MARTIN |
| 2° | JAIRO DERAS      | SAN MARTIN |
| 3° | IRVIN MONTERROSA | ILOPANGO   |

60 KGS.

- |    |              |            |
|----|--------------|------------|
| 1° | PABLO ROMERO | SAN MARTIN |
| 2° | OSCAR CRUZ   | ILOPANGO   |
| 3° | JUAN RIVERA  | SAN MARTIN |

ATENTAMENTE

Lic. Richard Ramirez  
Gerente Administrativo  
FESA JUDO



Instituto  
Nacional de los  
Deportes de  
El Salvador  
I.N.D.E.S.

Comité  
Olimpico de  
El Salvador  
C.O.E.S.



# FEDERACION SALVADOREÑA DE JUDO

Alameda Juan Pablo II, Palacio de los Deportes de El Salvador. INDES - Cubículo de Judo  
Tel.: (503) 2211-5991 (503) 2271-5972 INDES: (503) 2232-1978 Villa Centroamericana

AFILIADA A:

EVENTO PRE-CODICADER 2009
SABADO 11 DE JULIO DEL 2009
INSTALACIONES DE LA VILLA CARI

ESTIMADOS AMIGOS JUDOKAS Y PRENSA DEPORTIVA A CONTINUACION LES ENVIOS  
LOS RESULTADOS DEL EVENTO PRE-CODOCADER REALIZADO EN LAS  
INSTALACIONES DE LA VILLA CARI

Federación  
Internacional  
de Judo  
F.I.J

## FEMENINO

40 KGS.

1°	REBECA RIVERA	INDES
2°	CINDY NAVARRO	SAN MIGUEL

48 KGS.

1°	SOFIA ORDOÑEZ	SAN MARTIN
2°	DEBBY AGUILAR	ILOPANGO

Unión  
Panamericana  
de Judo  
U.P.J

58 KGS

1°	MICHELLE SORTO	SAN MIGUEL
2°	FIDELINA ROSALES	INDES
3°	VILMA ARIAS	SAN MIGUEL

## MASCULINO

40 KGS.

1°	BENJAMIN CASTRO	SANTA ANA
2°	MANUEL PORTILLO	SAN MIGUEL
3°	RODRIGO CUELLAR	SAN MARTIN
3°	BRIAN ACEVEDO	SANTA ANA

Confederación  
Centroamericana  
de Judo  
C.C.J

48 KGS.

1°	WILLIAN MOLINA	SAN MARTIN
2°	RODRIGO VALENCIA	SAN MARTIN

Instituto  
Nacional de los  
Deportes de  
El Salvador  
I.N.D.E.S.

## MASCULINO

53 KGS.

1°	ALBERTO SANCHEZ	INDES
2°	JAVIER CRUZ	SAN MIGUEL
3°	ALEXIS CONTRERAS	ILOPANGO
3°	FRANCISCO MENJIVAR	SAN MIGUEL

58 KGS.

1°	JUAN LOPEZ	SAN MARTIN
2°	OSCAR RIVAS	INDES

64 KGS.

1°	RICARDO ESCAMILLA	ILOPANGO
2°	FREDY LOPEZ	SAN MARTIN
3°	JAVIER MARTINEZ	SANTA ANA
3°	JODI RUBIO	SAN MARTIN

+64 KGS.

1°	DIEGO OCHOA	INDES
2°	GERMAN OLIVA	SAN MIGUEL
3°	LUIS MEJIA	INDES
3°	SERGIO FRANCO	SAN MIGUEL

ATENTAMENTE

  
Lic. Richard Ramírez  
Gerente Administrativo  
FESA JUDO



Comité  
Olímpico de  
El Salvador

1° ELIMINATORIA	2° ELIMINATORIA	3° ELIMINATORIA
CODICADER	CODICADER	CODICADER
SABADO 14 DE FEBRERO	SABADO 28 DE MARZO	SABADO 25 DE ABRIL

51 kgs	NOMBRE	GIMNASIO	PUNTOS	PUNTOS	PUNTOS	SUMATORIA
	RICARDO SANDOVAL	VILLA CARI	10	10	10	30
	CARLOS MEJIA	SANTA ANA	7		0	7
	KEVIN MARTINEZ	ILOPANGO	5	5	0	10
	CRISTIAN PINEDA	SAN MIGUEL	0	7	7	14

55 KGS.						
	EDUARDO LOPEZ	SAN MARTIN	10	7	10	27
	SANTOS SERRANO	SANTA ANA	7	5	5	17
	LAZARO BONILLA	SAN MIGUEL	5	3	0	8
	FREDY SALEGIO	VILLA CARI	0	10	7	17

60 KGS.						
	DANIEL GONZALES	SAN MIGUEL	10	7	7	24
	PABLO ROMERO	SAN MARTIN	7	10	10	27

66 KGS.						
	RONALDO RAMOS	SAN MARTIN	10	10	0	20
	KEVIN CHAVEZ	VILLA CARI	7	7	10	24
	JONATHAN GUERRERO	SONSONATE	0	5	0	5

73 KGS.						
	DIEGO AMAYA	VILLA CARI	10	0	10	20

81 KGS.						
	SANTIAGO AGUILAR	SAN MIGUEL	10	10	10	30

90 KGS.						
	MARLON QUINTEROS	VILLA CARI	10	10	0	20

,+90						
	LUIS VENTURA	ILOPANGO	10	10	10	30

44 KGS.						
	LARISSA GUDIEL	SANTA ANA	10	10	10	30

	GABRIELA MENJIVAR	SAN MIGUEL	7	7	7	21
	MONICA UMANZOR	SAN MIGUEL	5	5	5	15

48 KGS.						
	SANDRA CATOTA	SANTA ANA	10	10	0	20
	ANA IRAHETA	VILLA CARI	7	5	0	12
	ANA MEDINA	SANTA ANA	0	7	0	7

52 KGS.						
	MARIELOS LUNA	SAN MIGUEL	10	10	10	30
	PATRICIA IRAHETA	VILLA CARI	7	0	0	7

57 KGS.						
	ANDREA ABARCA	ILOPANGO	10	0	10	20
	WENDY PARADA	SAN MIGUEL	7	10	7	24

63 KGS						
	JOSELYN ABARCA	SAN MIGUEL	10	10	10	30
	WENDY MARTINEZ	SAN MIGUEL	0	7	0	7

70 KGS						
	ALEJANDRA BARAHONA	VILLA CARI	0	10	10	20

# FEDERACION SALVADOREÑA DE JUDO

## RESULTADOS CAMPEONATO NACIONAL MAYOR DE JUDO

SABADO 12 DE DICIEMBRE DEL 2009

LUGAR VILLA CARI

### 55 KGS.

1 FREDY SALEGIO VILLA CARI  
2 RUDY MONROY SONSONATE  
3 KEVIN MONTERROSA ILOPANGO  
3 ALEX VASQUEZ INDES

### 44 KGS.

1 REBECA RIVERA INDES  
2 JESSICA RIVERA INDES

### 60 KGS.

1 NOE SANTOS SAN MARTIN  
2 WILSON SORTO SAN MIGUEL  
3 CARLOS MEJIA SANTA ANA  
3 MIGUEL CRUZ UES

### 48 KGS.

1 STEFANY GARCIA VILLA CARI  
2 LARISSA GUDIEL SANTA ANA  
3 RUTH ALMENDAREZ SAN MIGUEL  
3 ANA MEDINA SANTA ANA

### 66 KGS.

1 CARLOS ALARCON VILLA CARI  
2 CARLOS INTERIANO VILLA CARI  
3 ISRAEL PACHECO SANTA ANA  
3 CARLOS SALAMANCA SAN MIGUEL

### 52 KGS.

1 PATRICIA GUDIEL VILLA CARI  
2 DIANA RIVAS INDES

### 73 KGS.

1 MIGUEL CAMPOS VILLA CARI  
2 JOSE PEREZ SAN MARTIN  
3 NOE MORENO SONSONATE  
3 BERNABE CRESPI INDES

### 57 KGS.

1 MARIA LUNA SAN MIGUEL  
2 CELIA ZAVALA UES  
3 YESSENIA BRAN SAN MIGUEL

### 81 KGS.

1 DIEGO AMAYA VILLA CARI  
2 ALFREDO GUARDADO UES  
3 ELVIS FERNANDEZ ILOPANGO  
3 FREDY MARTINEZ ILOPANGO

### 63 KGS.

1 KARLA QUIJANO VILLA CARI  
2 ANA HERNANDEZ INDES

### 90 KGS.

1 JESUS ALFARO VILLA CARI  
2 SERGIO EMESTICA INDES  
3 ROBERTO NIETO VILLA CARI

### 70 KGS

1 SARAI MENDOZA VILLA CARI  
2 JOSSELINE ABARCA SAN MIGUEL  
3 ALEJANDRA BARAHONA VILLA CARI

### 100 KGS.

1 JONATHAN CHAVEZ VILLA CARI  
2 DIEGO OCHOA VILLA CARI  
3 FRANKLIN CISNEROS VILLA CARI  
3 HECTOR GARCIA VILLA CARI

### NAGUE NO KATA

#### FEMENINO

1 LARISSA GUDIEL SANTA ANA  
1 ANA MEDINA SANTA ANA  
2 PATRICIA GUDIEL VILLA CARI  
2 STEFANY GARCIA VILLA CARI  
3 KARLA QUIJANO VILLA CARI  
3 SARAI MENDOZA VILLA CARI

### ,+100 KGS.

1 DAVID MOJICA VILLA CARI  
2 CARLOS UMAÑA SAN MIGUEL  
3 LUIS VENTURA ILOPANGO  
3 DANIEL CHAVEZ SAN MIGUEL

#### MASCULINO

1 ISRAEL PACHECO SANTA ANA  
1 HUMBERTO CASTRO SANTA ANA

Atte.



Campeonato Panamericano Mayor de Judo, realizado en la ciudad de Buenos Aires, Argentina del 25 al 30 de Marzo del 2009.

		Lugar
70 kgs.	Veronica Sarai Mendoza Lara	3°
66 kgs.	Carlos Armando Figueroa Alarcon	0
73 kgs.	Juan Diego Amaya Amaya	0
81kgs.	Franklin Amadeo Cisneros	0
Entrenador	Dr. Juan Carlos Vargas Barneond	
Delegado	Lic. Luis Alonso Chevez Molina	

Copa Internacional Republica de Argentina, realizada el dia Domingo  
25 de Marzo.

		Lugar
70 kgs.	Veronica Sarai Mendoza Lara	2°
66 kgs.	Carlos Armando Figueroa Alarcon	1°
73 kgs.	Juan Diego Amaya Amaya	0
81kgs.	Franklin Amadeo Cisneros	0
Entrenador	Dr. Juan Carlos Vargas Barneond	
Delegado	Lic. Luis Alonso Chevez Molina	

Copa del Mundo, Bello Horizonte, Brasil, realizada el dia Domingo 10-12 Julio.

		Lugar
70 kgs.	Veronica Sarai Mendoza Lara	0
66 kgs.	Carlos Armando Figueroa Alarcon	5°
73 kgs.	Juan Diego Amaya Amaya	0
81kgs.	Franklin Amadeo Cisneros	0
Entrenador	Lic. Takahiro Kato	

**2010**



# PJC Continental Championships 2010

(ESA San Salvador, 9-10 April 2010)

			1st place	2nd place	3rd place	5th place	7th place
1.		CUB Cuba	4	3	1	0	0
2.		BRA Brazil	2	1	4	1	0
3.		MEX Mexico	1	2	1	1	0
4.		CAN Canada	1	0	2	0	3
5.		COL Colombia	1	0	1	2	0
6.		USA United States of America	0	2	3	0	2
7.		ESA El Salvador	0	1	1	1	2
8.		PUR Puerto Rico	0	0	2	0	0
9.		VEN Venezuela	0	0	1	3	3
10.		ARG Argentina	0	0	1	3	0
10.		ECU Ecuador	0	0	1	3	0
12.		GUA Guatemala	0	0	0	2	4
13.		PER Peru	0	0	0	2	0
14.		CHI Chile	0	0	0	0	1
14.		HON Honduras	0	0	0	0	1



# PJC Continental Championships 2010

(ESA San Salvador, 9-10 April 2010)

## -44 kg

1.	SANCHEZ, Sandra	MEX	
2.	GARCIA, Stefany	ESA	
3.	HEREDIA, Monica	ECU	
3.	LIDDIE, Alexa	USA	
5.	CANO, Lesly	PER	
5.	SOLIS, Evelin	GUA	
7.			
7.			

## -48 kg

1.	MENEZES, Sarah	BRA	
2.	MESTRE, Dayaris	CUB	
3.	CARRILLO, Edna	MEX	
3.	PARETO, Paula	ARG	
5.	ALVAREZ, Luz	COL	
5.	DELGADO, Liliana	PER	
7.	OCKEDAHL, Bianca	CAN	
7.	ORTIZ, Diana	VEN	

## -52 kg

1.	SANCHEZ, Yulieth	COL	
2.	BERMOY, Yanet	CUB	
3.	MACHADO, Wisneibi	VEN	
3.	RODRIGUEZ, Jeanette	USA	
5.	GONZALES, Oritia	ARG	
5.	MIRANDA, Erika	BRA	
7.	ACHURRA, Belen	CHI	
7.	WILTSHIRE, Laurie	CAN	

## -57 kg

1.	LUPETHEY, Yurisleidis	CUB	
2.	MALLOY, Marti	USA	
3.	FALCO, Josiane	BRA	
3.	MELANCON, Joliane	CAN	
5.	RODRIGUEZ, Melissa	ARG	
5.	VILLAVICENCIO, Diana	ECU	
7.	ORTIZ, Claudia	HON	
7.	ZAVALA, Celia	ESA	

## -63 kg

1.	ABEL, Yaritza	CUB	
2.	NAKAO, Janine	USA	
3.	SILVA, Mariana	BRA	
3.	VELASCO, Diana	COL	
5.	ACOSTA, Karina	MEX	
5.	LOPEZ, Mariana	ARG	
7.	BARRETO, Ysis	VEN	
7.	DOMINGUEZ, Yennifer	GUA	

## -70 kg

1.	ZUPANCIC, Kelita	CAN	
2.	ROMANELLI, Helena	BRA	
3.	CORTEZ, Onix	CUB	
3.	MENDOZA, Veronica	ESA	
5.	CHALA, Vanessa	ECU	
5.	ROJAS, Maria	VEN	
7.	MENEGAZZO, Andrea	GUA	
7.	SELL, Kathleen	USA	

## -78 kg

1.	AGUIAR DA SILVA, Mayra	BRA	
2.	CASTILLO, Yalennis	CUB	
3.	HARRISON, Kayla	USA	
3.	ROBERGE, Catherine	CAN	
5.	CORTES, Anny	COL	
5.	NOLBERTO, Mirla	GUA	
7.	GALAN, Marisol	ESA	
7.	PINTO, Keivi	VEN	

## +78 kg

1.	ORTIZ, Idalis	CUB	
2.	ZAMBOTTI, Vanessa	MEX	
3.	ALTHEMAN, Maria Suelen	BRA	
3.	MOJICA, Melissa	PUR	
5.	BLANCO, Giovanna	VEN	
5.	CHALA, Carmen	ECU	
7.	GAMBOA, Niniverth	GUA	
7.	GEIGER, Toni	USA	



# PJC Continental Championships 2010

(ESA San Salvador, 9-10 April 2010)

## w Open

1.	ORTIZ, Idalis	CUB	
2.	ZAMBOTTI, Vanessa	MEX	
3.	ALTHEMAN, Maria Suelen	BRA	
3.	MOJICA, Melissa	PUR	
5.	BLANCO, Giovanna	VEN	
5.	MENDOZA, Veronica	ESA	
7.	BERINDE , Lenuta	CAN	
7.	GAMBOA, Niniverth	GUA	



# PJC World Cup El Salvador 2010

(ESA San Salvador, 26-27 June 2010)

# -60 kg

## 15 Judoka

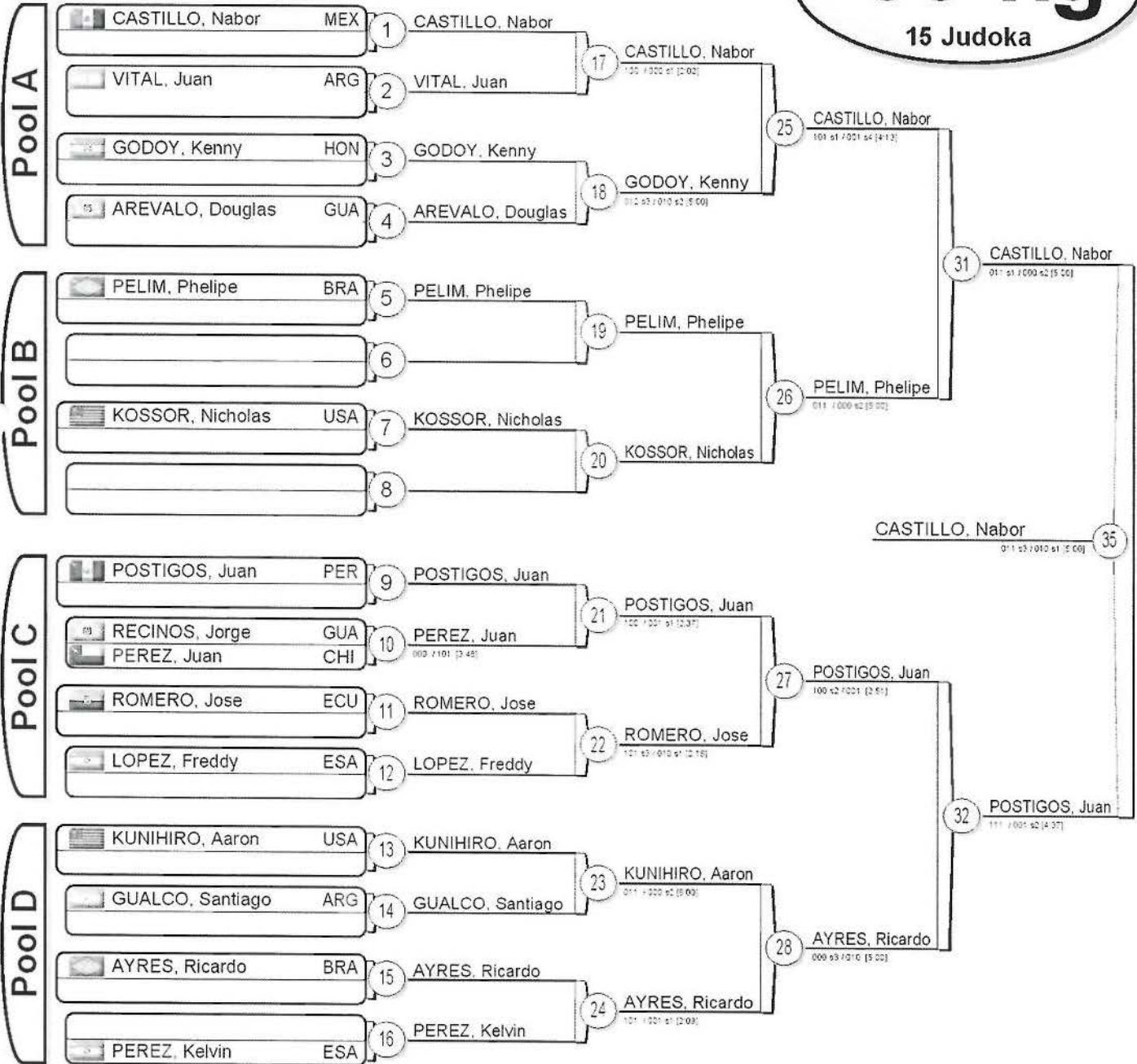

Results		
1.	CASTILLO, Nabor	MEX
2.	POSTIGOS, Juan	PER
3.	KOSSOR, Nicholas	USA
3.	PELIM, Felipe	BRA
5.	AYRES, Ricardo	BRA
5.	ROMERO, Jose	ECU
7.	GODOY, Kenny	HON
7.	KUNIHIRO, Aaron	USA

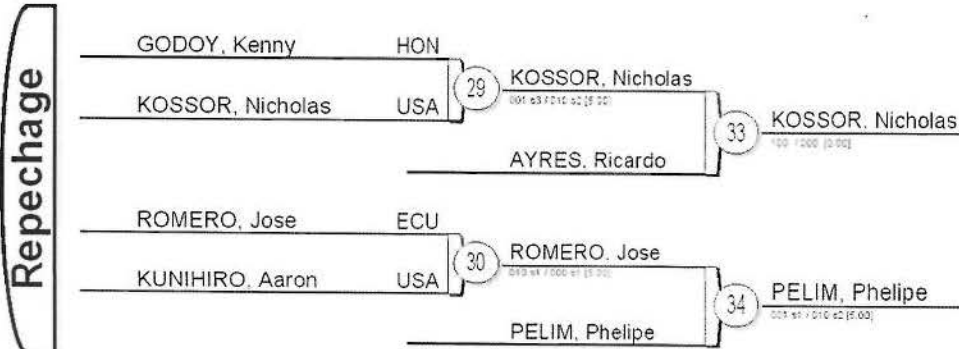





# PJC World Cup El Salvador 2010

(ESA San Salvador, 26-27 June 2010)

# -66 kg

13 Judoka

Pool A

	BOLEN, Bradford	USA
	SAKAMOTO, Vinicius	BRA

1 BOLEN, Bradford  
100 / 013 (4 30)

	GONZALES, Fabian	COL
	INTERIANO, Carlos	ESA

2 GONZALES, Fabian  
111 / 000 s1 (2 25)

9 BOLEN, Bradford  
100 / 001 (3 30)

Pool B

	SANCHO, Ignacio	CRC
	SALAMANCA, Carlos	ESA

3 SANCHO, Ignacio  
101 / 000 s1 (2 10)

	ZUNIGA, Alejandro	CHI
--	-------------------	-----

4 ZUNIGA, Alejandro

10 ZUNIGA, Alejandro  
000 s1 / 100 (2 15)

Pool C

	FIGUEROA, Carlos	ESA
--	------------------	-----

5 FIGUEROA, Carlos

	BUEZO, Oscar	GUA
--	--------------	-----

6 BUEZO, Oscar

11 FIGUEROA, Carlos  
021 / 000 s1 (2 31)

Pool D

	REVITE, Luiz	BRA
	MARTINEZ, Ilich	HON

7 REVITE, Luiz  
100 / 000 (1 33)

	VERDUGO, Israel	ECU
	JAVIER, Jairo	ESA

8 VERDUGO, Israel  
100 / 000 s1 (4 25)

12 REVITE, Luiz  
100 / 000 s1 (2 52)

Repechage

	GONZALES, Fabian	COL
	SANCHO, Ignacio	CRC

13 GONZALES, Fabian  
100 / 000 s1 (1 43)

	BUEZO, Oscar	GUA
	VERDUGO, Israel	ECU

14 VERDUGO, Israel  
000 / 100 (0 24)

17 FIGUEROA, Carlos  
000 s1 / 111 (3 47)

	BOLEN, Bradford	USA
--	-----------------	-----

18 VERDUGO, Israel  
100 / 000 s1 (2 47)

## Results

1. REVITE, Luiz BRA
2. ZUNIGA, Alejandro CHI
3. FIGUEROA, Carlos ESA
3. VERDUGO, Israel ECU
5. GONZALES, Fabian COL
5. BOLEN, Bradford USA
7. SANCHO, Ignacio CRC
7. BUEZO, Oscar GUA



NDES



# PJC World Cup El Salvador 2010

(ESA San Salvador, 26-27 June 2010)

# -73 kg

13 Judoka

Pool A

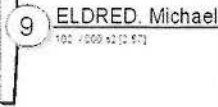

Pool B



Pool C

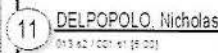

Pool D

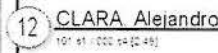

Repechage

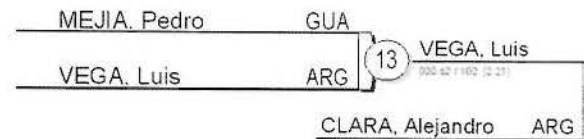

## Results

- DELPOPOLO, Nicholas USA
- ELDRED, Michael USA
- VEGA, Luis ARG
- SALAZAR, Fernando CHI
- CLARA, Alejandro ARG
- MENEGAZZO, Otto GUA
- MEJIA, Pedro GUA
- PEREZ, Jose Mario ESA



NOES



# PJC World Cup El Salvador 2010

(ESA San Salvador, 26-27 June 2010)

# -81 kg

11 Judoka

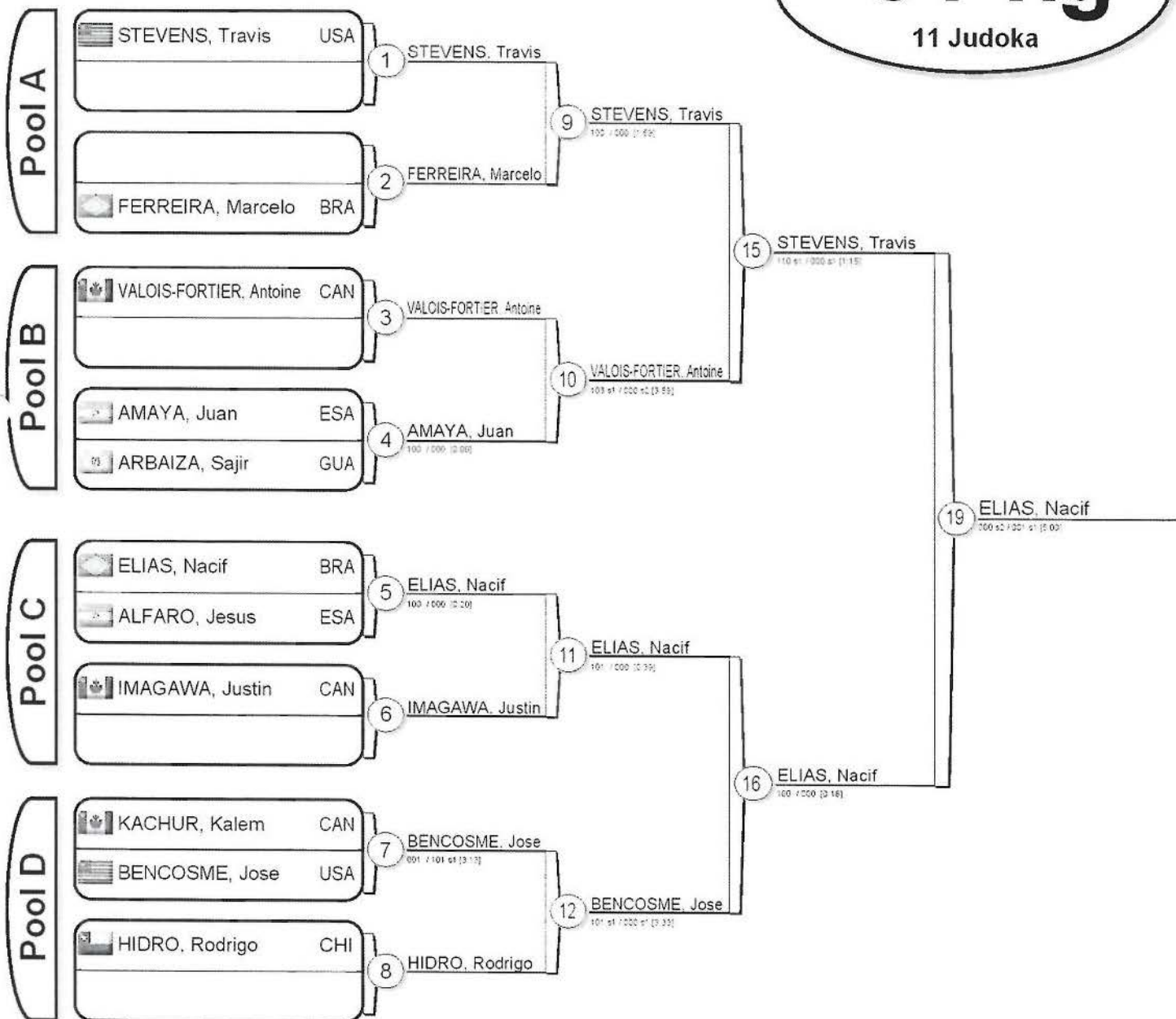

## Results

- ELIAS, Nacif (BRA)
- STEVENS, Travis (USA)
- FERREIRA, Marcelo (BRA)
- VALOIS-FORTIER, Antoine (CAN)
- BENCOSME, Jose (USA)
- IMAGAWA, Justin (CAN)
- AMAYA, Juan (ESA)
- HIDRO, Rodrigo (CHI)



NDES



# PJC World Cup El Salvador 2010

(ESA San Salvador, 26-27 June 2010)

# -90 kg

14 Judoka

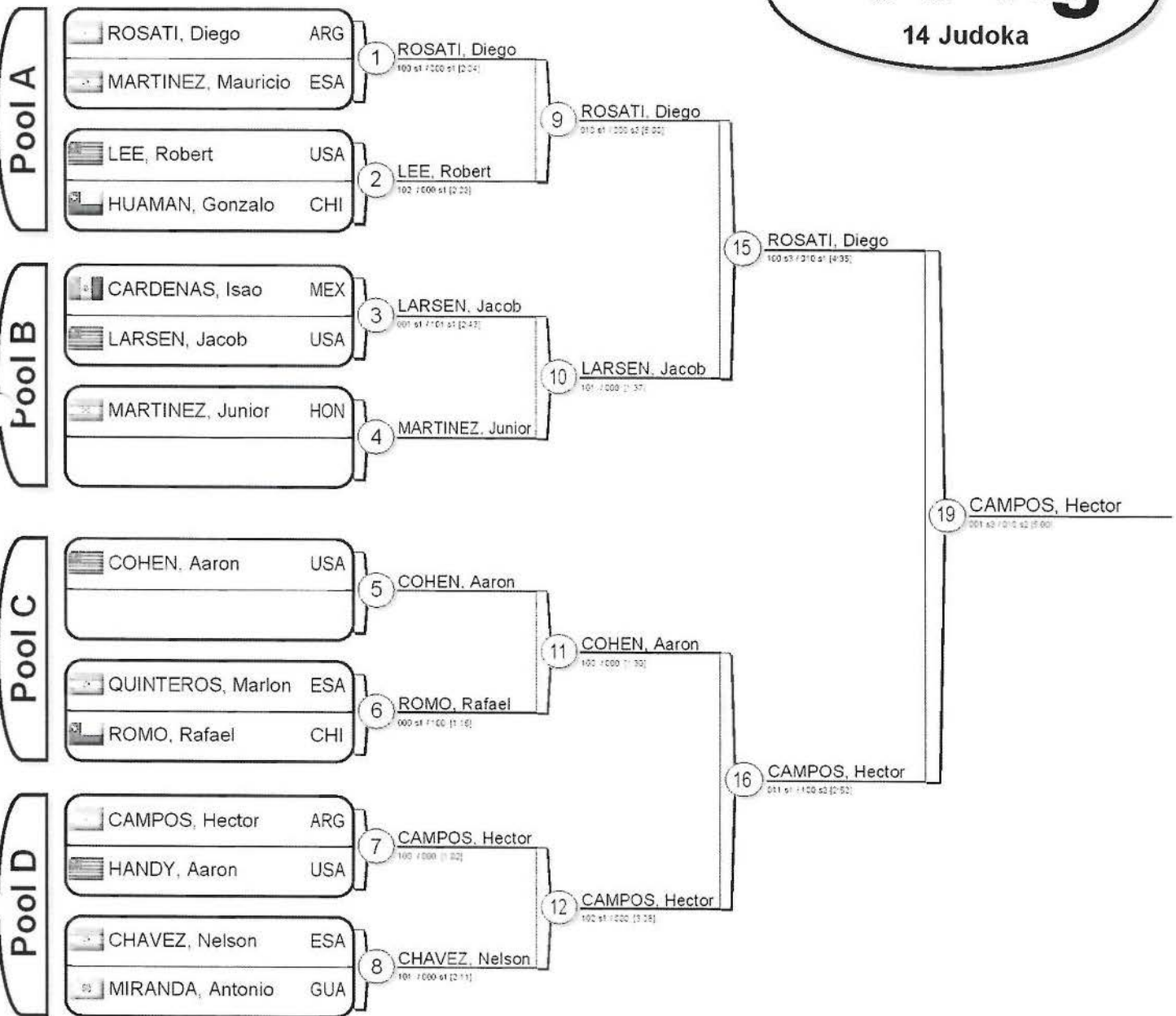

Results		
1.	CAMPOS, Hector	ARG
2.	ROSATI, Diego	ARG
3.	LEE, Robert	USA
3.	LARSEN, Jacob	USA
5.	COHEN, Aaron	USA
5.	ROMO, Rafael	CHI
7.	MARTINEZ, Junior	HON
7.	CHAVEZ, Nelson	ESA

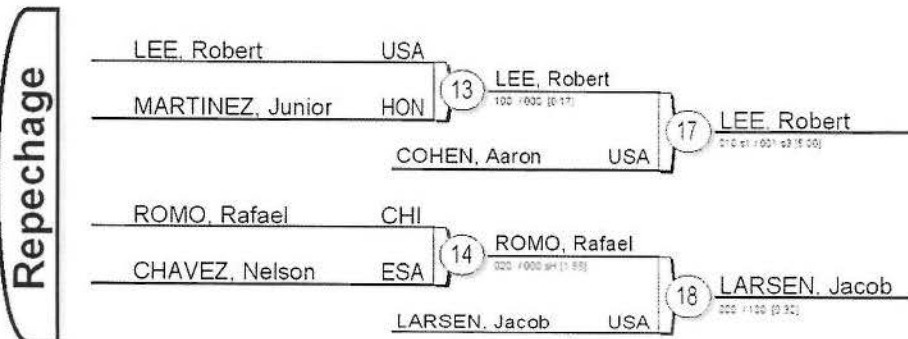

NDES



# PJC World Cup El Salvador 2010

(ESA San Salvador, 26-27 June 2010)

# -100 kg

8 Judoka

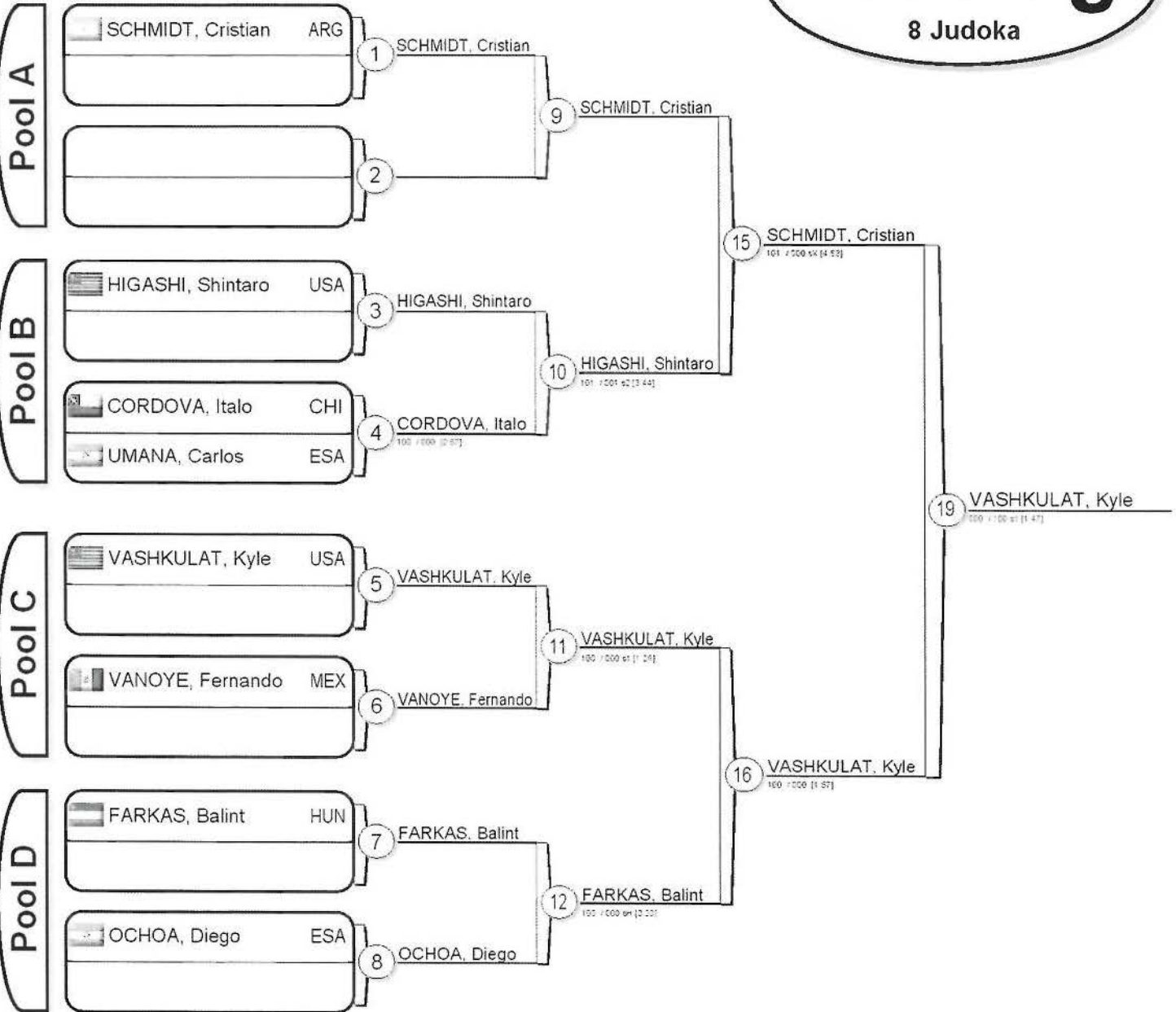

## Results

- VASHKULAT, Kyle USA
- SCHMIDT, Cristian ARG
- CORDOVA, Italo CHI
- OCHOA, Diego ESA
- FARKAS, Balint HUN
- HIGASHI, Shintaro USA
- VANOYE, Fernando MEX



NDES



# PJC World Cup El Salvador 2010

(ESA San Salvador, 26-27 June 2010)

# +100 kg

10 Judoka

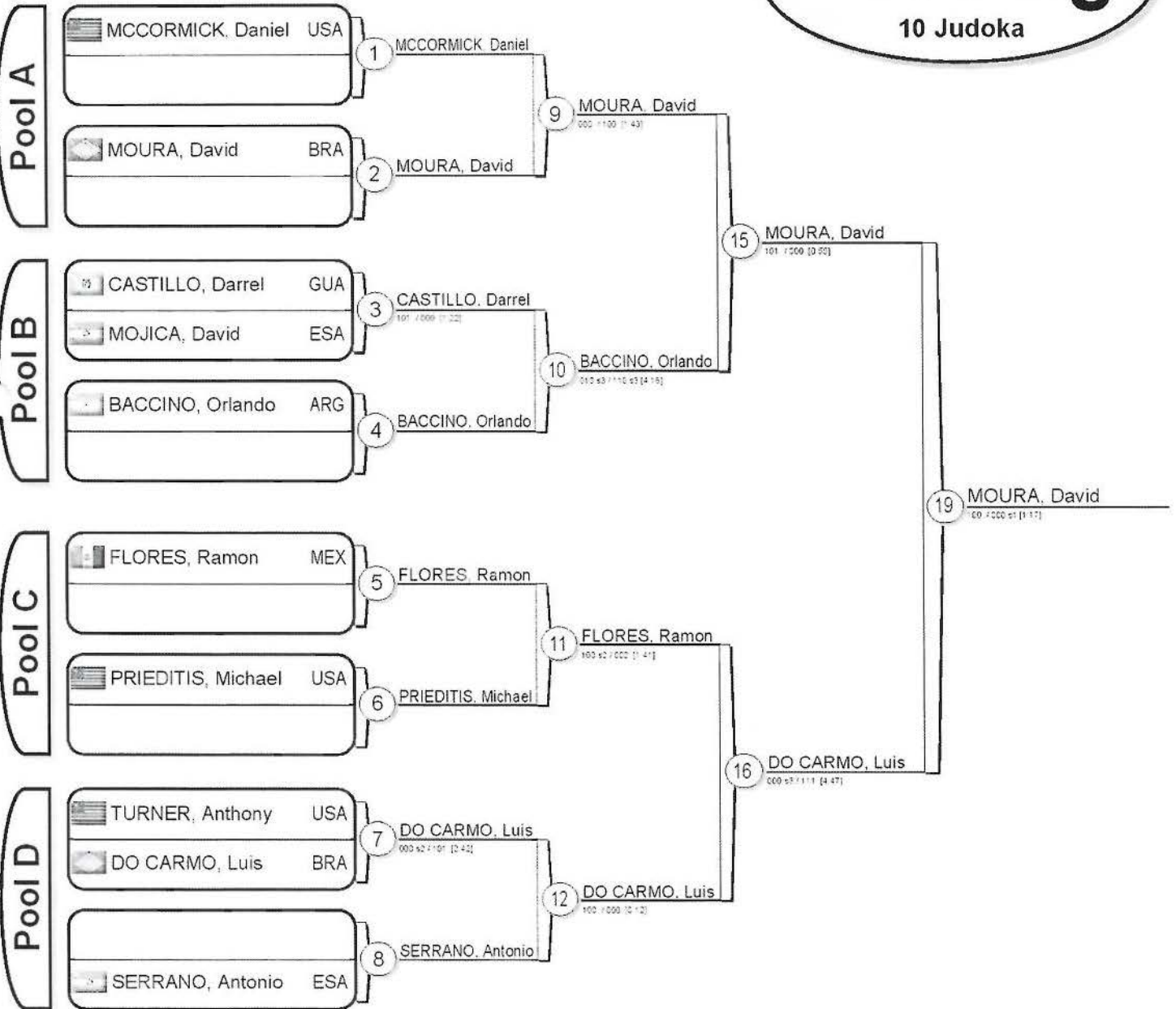

## Results

1. MOURA, David BRA
2. DO CARMO, Luis BRA
3. MCCORMICK, Daniel USA
3. PRIEDITIS, Michael USA
5. FLORES, Ramon MEX
5. BACCINO, Orlando ARG
7. CASTILLO, Darrel GUA
7. SERRANO, Antonio ESA



NDES



# PJC World Cup El Salvador 2010

(ESA San Salvador, 26-27 June 2010)

# -48 kg

11 Judoka

Pool A

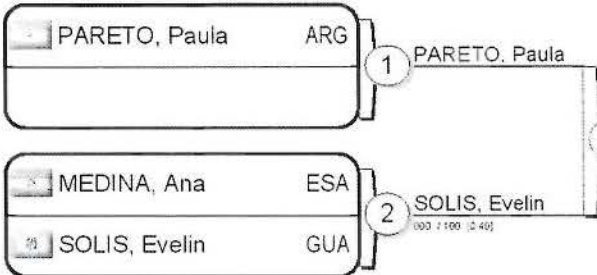

Pool B

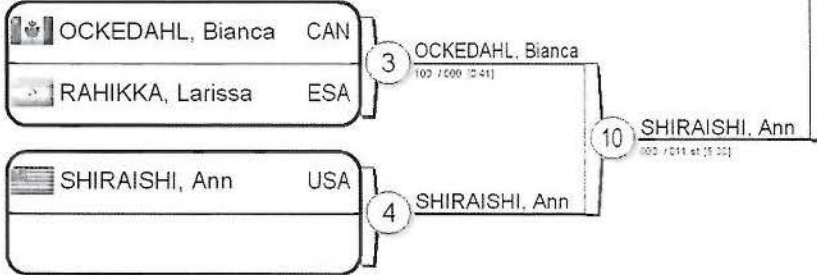

Pool C



Pool D

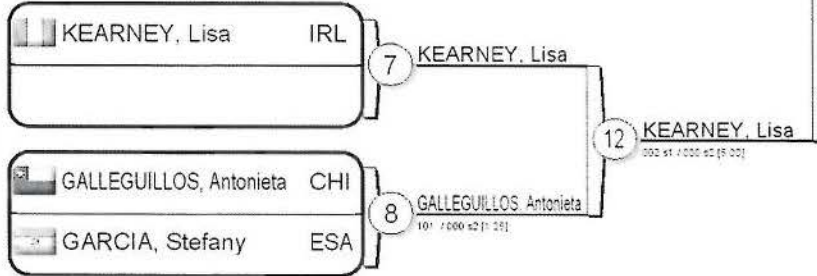

Repechage



## Results

1. PARETO, Paula ARG
2. KEARNEY, Lisa IRL
3. OCKEDAHL, Bianca CAN
3. SHIRAISHI, Ann USA
5. CARRILLO, Edna MEX
5. RODRIGUEZ, Evelin GUA
7. SOLIS, Evelin GUA
7. GALLEGUILLOS, Antonieta CHI



NDES



# PJC World Cup El Salvador 2010

(ESA San Salvador, 26-27 June 2010)

# -52 kg

11 Judoka

Pool A

FERNANDES, Andressa BRA

1 FERNANDES, Andressa

GUDIEL, Patricia ESA

2 GUDIEL, Patricia

PINEDA, Elisabeth CRC

9 FERNANDES, Andressa

000 1000 03 (2:32)

100 02 1001 (3:50)

Pool B

ACHURRA, Belen CHI

3 ACHURRA, Belen

DELGADO, Angelica USA

4 DELGADO, Angelica

10 DELGADO, Angelica

000 04 1100 (3:34)

Pool C

RODRIGUEZ, Jeanette USA

5 TAPIA, Karina

TAPIA, Karina CRC

6 DONIS, Andrea

DONIS, Andrea GUA

11 DONIS, Andrea

000 1100 (3:03)

Pool D

GONZALEZ, Oritia ARG

7 LAFON, Natalie

LAFON, Natalie USA

12 LAFON, Natalie

000 1000 (2:11)

LUNA, Maria ESA

8 LUNA, Maria

Repechage

GUDIEL, Patricia ESA

13 ACHURRA, Belen

ACHURRA, Belen CHI

17 ACHURRA, Belen

DONIS, Andrea GUA

001 1000 03 (3:21)

TAPIA, Karina CRC

LUNA, Maria ESA

14 LUNA, Maria

000 1100 (3:42)

DELGADO, Angelica USA

18 DELGADO, Angelica

000 1001 (2:11)

## Results

1. FERNANDES, Andressa BRA
2. LAFON, Natalie USA
3. ACHURRA, Belen CHI
3. DELGADO, Angelica USA
5. DONIS, Andrea GUA
5. LUNA, Maria ESA
7. GUDIEL, Patricia ESA
7. TAPIA, Karina CRC



NDES





# PJC World Cup El Salvador 2010

(ESA San Salvador, 26-27 June 2010)

# -57 kg

14 Judoka

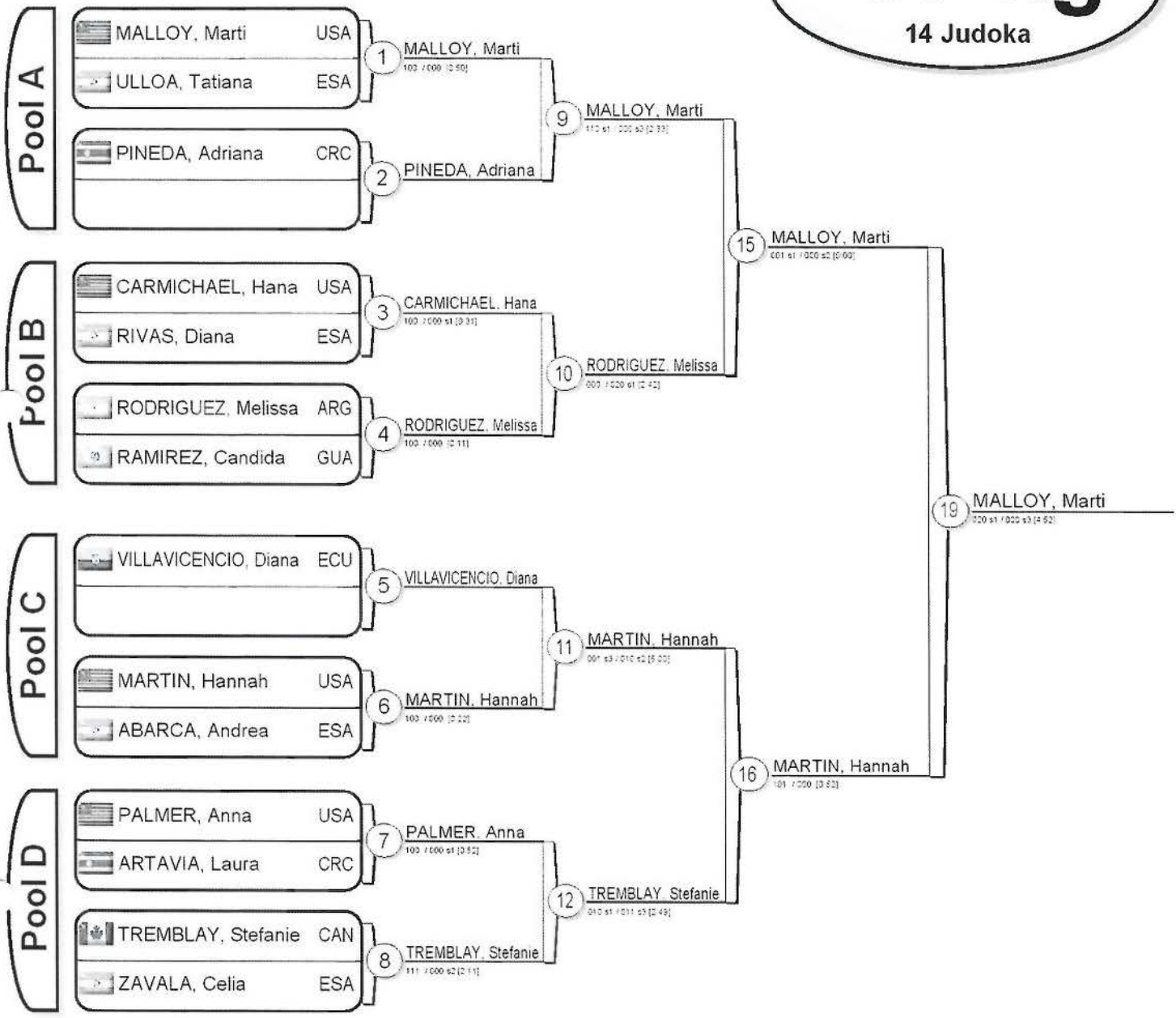

Results		
1.	MALLOY, Marti	USA
2.	MARTIN, Hannah	USA
3.	CARMICHAEL, Hana	USA
3.	RODRIGUEZ, Melissa	ARG
5.	TREMBLAY, Stefanie	CAN
5.	PALMER, Anna	USA
7.	PINEDA, Adriana	CRC
7.	VILLAVICENCIO, Diana	ECU

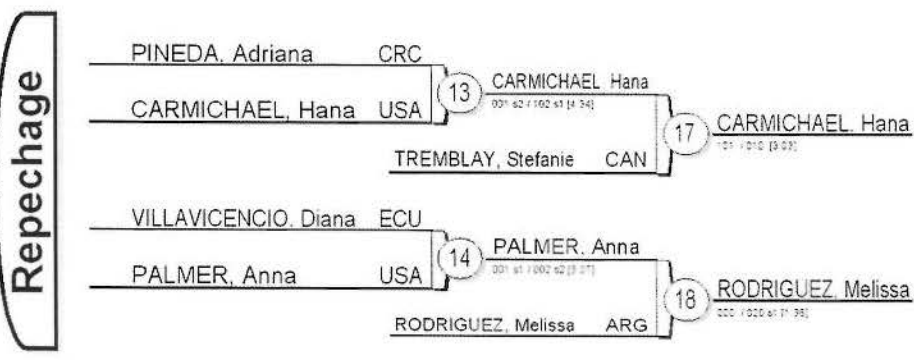

NDES



# PJC World Cup El Salvador 2010

(ESA San Salvador, 26-27 June 2010)

# -63 kg

11 Judoka

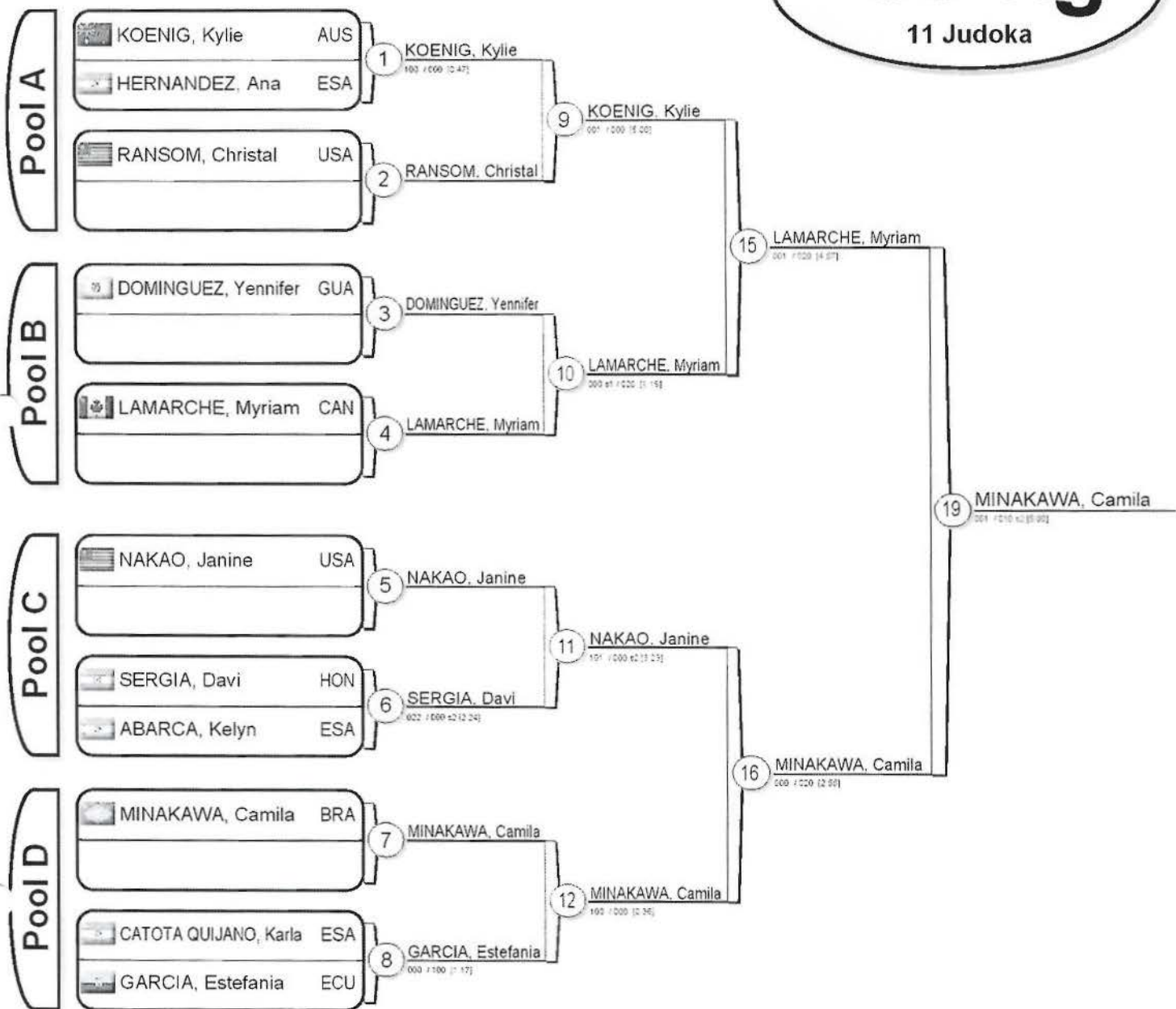

## Results

1. MINAKAWA, Camila BRA
2. LAMARCHE, Myriam CAN
3. NAKAO, Janine USA
3. KOENIG, Kylie AUS
5. RANSOM, Christal USA
5. GARCIA, Estefania ECU
7. DOMINGUEZ, Yennifer GUA
7. SERGIA, Davi HON



NOES



# PJC World Cup El Salvador 2010

(ESA San Salvador, 26-27 June 2010)

# -70 kg

5 Judoka

			1	3	5		
1	SELL, Kathleen	USA		-	+	10	1 (10)
3	CHALA, Vanessa	ECU	+		+	10	2 (20)
5	MENEGAZZO, Andrea	GUA	-	-			0 (0)

			2	4		
2	MENDOZA, Veronica	ESA		+	7	
4	BLEIER, Samantha	USA	-			

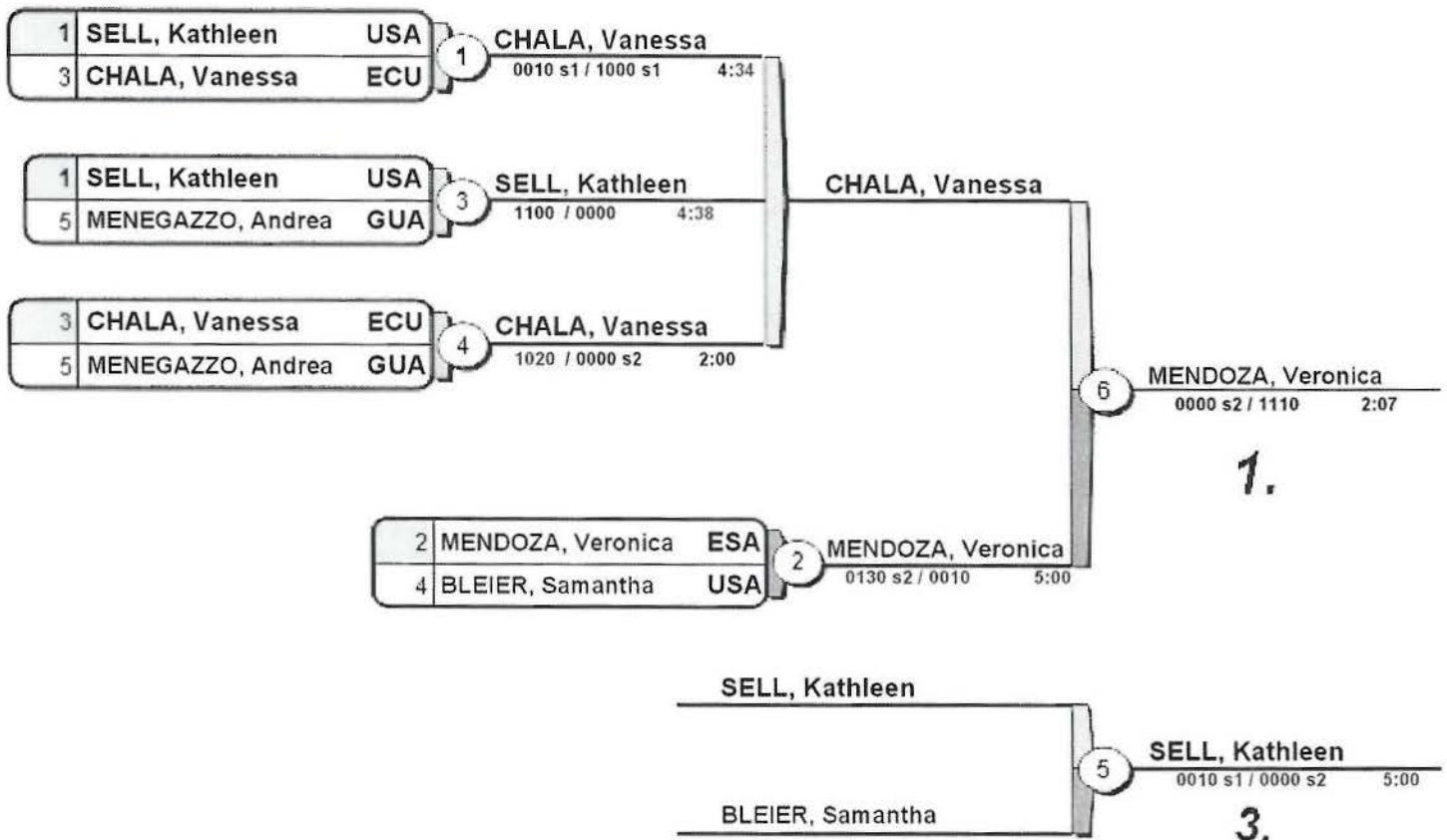

- 1. MENDOZA, Veronica      ESA
- 2. CHALA, Vanessa        ECU
- 3. SELL, Kathleen         USA

**2011**

**FEDERACION SALVADOREÑA DE JUDO**  
**JUEGOS DEPORTIVOS ESTUDIANTILES CODICADER**  
**RESULTADOS INDIVIDUALES FEMENINO**

CATEGORIA	LUGAR	NOMBRE	PAIS
40 KG	1°	RAMIREZ KARLA	GUATEMALA
	2°	ESPINAL YANNELY	HONDURAS
	3°	CRUZ LALESKA	PANAMA
	3°	RAMIREZ IDANIA	GUATEMALA
44KG	1°	CHAY LILY	GUATEMALA
	2°	ROMERO ROXANA	EL SALVADOR
	3°	GARCIA TANIA	NICARAGUA
48KG	1°	CORDONES LILIAN	PANAMA
	2°	LOPEZ LINDA	GUATEMALA
	3°	AREVALO JESSICA	EL SALVADOR
	3°	MORA RAQUEL	COSTA RICA
52 KG	1°	CABNAL SHIRLEY	GUATEMALA
	2°	ALDANA MONICA	NICARAGUA
	3°	JIMENEZ CRISTINE	PANAMA
	3°	FRIEDLANDER ISADORA	COSTA RICA
57 JK	1°	CARABANTES NORMA	GUATEMALA
	2°	BRICENO ESTEPHANY	COSTA RICA
	3°	SORTO KATEHERINE	EL SALVADOR
	3°	VASQUEZ RUTH	HONDURAS
63 KG	1°	GUILLEN ANDREA	COSTA RICA
	2°	HERNANDEZ ANA	EL SALVADOR
	3°	HERRERA ROSA	GUATEMALA
	3°	SANTOS JUDITH	HONDURAS
MAS 70 KG	1°	ORTIZ JENNIFER	GUATEMALA
	2°	MAIRENA MARIAN	NICARAGUA
	3°	RAMOS NELSY	EL SALVADOR
	3°	SANTOS DUNIA	HONDURAS
70 KG	1°	RAMIREZ MEREJA	GUATEMALA
	2°	ABARCA KELYN	EL SALVADOR
	3°	ISIDRO LUCY	HONDURAS
	3°	ZEPEDA MABEL	NICARAGUA

**FEDERACION SALVADOREÑA DE JUDO**  
**JUEGOS DEPORTIVOS ESTUDIANTILES CODICADER**  
**RESULTADOS INDIVIDUALES MASCULINO**

CATEGORIA	LUGAR	NOMBRE	PAIS
51 KG	1°	MOLINA JULIO	GUA
	2°	QUIROS LUIS	CRC
	3°	ACOSTA CARLOS	NIC
	3°	CASTRO BENJAMIN	ESA
55 KG	1°	GUERRERO EMERSON	NIC
	2°	NAJARRO BORYS	GUA
	3°	HOOPER TOMAS	PAN
	3°	MESA CRISTOPHER	HON
60 KG	1°	POSADAS CRISTIAN	GUA
	2°	CASTRO CRISTIAN	NIC
	3°	AREVALO JORGE	ESA
	3°	GALINDO CAMILO	PAN
66 KG	1°	ROSA JUAN	ESA
	2°	MARTINEZ EDWIN	HON
	3°	DIAZ HERMINIO	PAN
	3°	VILLALOBOS CRISPHER	CRC
73 KG	1°	MARTINEZ GERARDO	GUA
	2°	FLORES MARLON	NIC
	3°	CONCEPCION ABEL	PAN
	3°	GUILLEN DAVID	CRC
81 KG	1°	HERRERA LUIS	NIC
	2°	MURILLO JOSE	CRC
	3°	SANDOVAL LUIS	GUA
	3°	CARRERA GABRIEL	PAN
90 KG	1°	CRUZ LUIS	NIC
	2°	RIVAS MOULLER	GUA
	3°	MENDEZ DIEGO	ESA
	3°	FLORES AURELIO	HON
MAS DE 90 KG	1°	CASTILLO KEVIN	CRC
	2°	PINEDA ARMANDO	GUA
	3°	SOLIS ANDRES	NIC
	3°	MESA NOEL	HON

**US Open, Masters & VI 2011**  
**Weight category: US Open Men -66 kg**

**-66 kg**  
 (11 competitors)

OLEN, Bradford	1	BOLEN, Bradford	001
		United States of America	
ANTANA, Lwilly	011	DOS-SANTOS, Ivo	0000/2
DOS-SANTOS, Ivo	100 /2	Australia	
JLGENTES, Tomas	3	FULGENTES, Tomas	0000
		United States of America	
ORENO, Julio	0000	ZUNIGA, Alejandro	100
ZUNIGA, Alejandro	102	Chile	
HASHIMOTO, Kenneth	5	HASHIMOTO, Kenneth	101
		United States of America	
BROWN, Steven	6	BROWN, Steven	0000
		Australia	
COOK, Austin	001 /1	FIGUEROA, Carlos	101 /2
FIGUEROA, Carlos	110	El Salvador	
YOREMORI, Tyler	8	YOREMORI, Tyler	001 /1
		United States of America	

BOLEN, Bradford	100
United States of America	

BOLEN, Bradford	0000
United States of America	

ZUNIGA, Alejandro	0000/1
Chile	

HASHIMOTO, Kenneth	101
United States of America	

HASHIMOTO, Kenneth	100
United States of America	

FIGUEROA, Carlos	0000
El Salvador	

RESULTS		
1	HASHIMOTO, Kenneth	USA
2	BOLEN, Bradford	USA
3	DOS-SANTOS, Ivo	AUS
3	ZUNIGA, Alejandro	CHI
5	FIGUEROA, Carlos	ESA
5	COOK, Austin	USA
7	FULGENTES, Tomas	USA
7	BROWN, Steven	AUS

AUS DOS-SANTOS, Ivo	13	DOS-SANTOS, Ivo	021 /1
		Australia	
USA MORENO, Julio	0000	FULGENTES, Tomas	0000/2
USA FULGENTES, T.	0000	United States of America	

DOS-SANTOS, Ivo	001 /1
Australia	
FIGUEROA, Carlos	0000/2
El Salvador	

AUS BROWN, Steven	15	BROWN, Steven	001 /2
		Australia	
USA COOK, Austin	100	COOK, Austin	101 /2
USA YOREMORI, Tyler	0000	United States of America	

COOK, Austin	0000
United States of America	
ZUNIGA, Alejandro	100
Chile	



# World Cup Puerto la Cruz 2011

(VEN Puerto la Cruz, 09-10 July 2011)

# -66 kg

17 Judoka

Pool A



Pool B



Pool C



Pool D



WONG, Alonso 35

## Results

1. WONG, Alonso PER
2. ZUNIGA, Alejandro CHI
3. VALDERRAMA, Ricardo VEN
3. BOLEN, Bradford USA
5. POLL, Sergio VEN
5. HASHIMOTO, Kenneth USA
7. DOS SANTOS, Ivo AUS
7. MEHMEDOVIC, Sasha CAN

Repechage





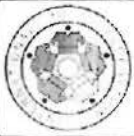

# World Cup Puerto la Cruz 2011

(VEN Puerto la Cruz, 09-10 July 2011)

# -100 kg

12 Judoka

Pool A



Pool B

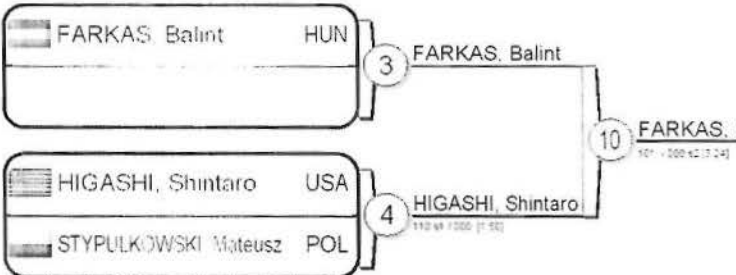

Pool C

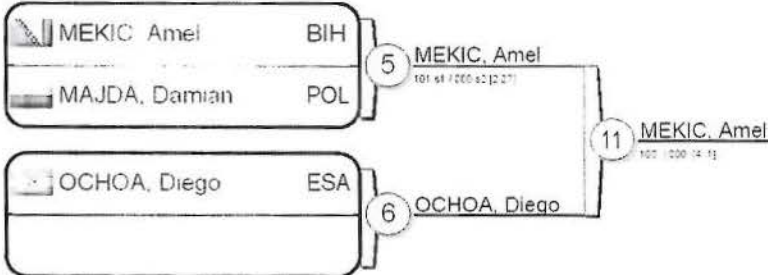

Pool D

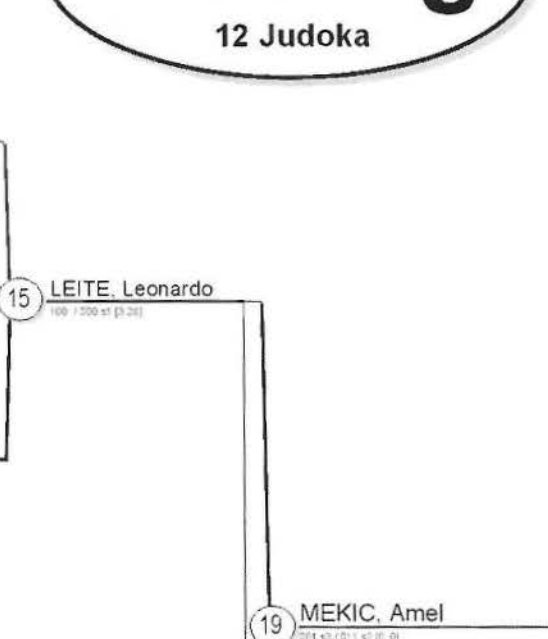
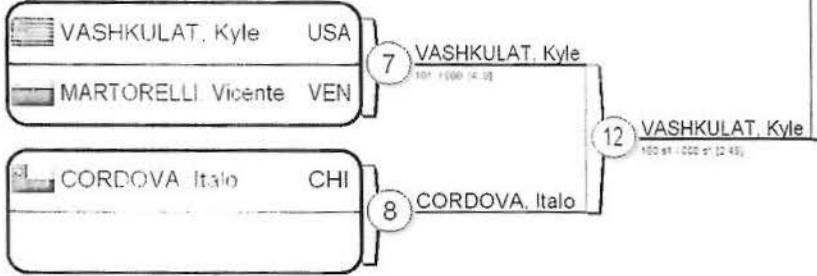

Repechage



## Results

1. MEKIC, Amel BIH
2. LEITE, Leonardo BRA
3. VASHKULAT, Kyle USA
3. FARKAS, Balint HUN
5. ROSALES, Albenis VEN
5. CORDOVA, Italo CHI
7. HIGASHI, Shintaro USA
7. OCHOA, Diego ESA



# World Cup Puerto la Cruz 2011

(VEN Puerto la Cruz, 09-10 July 2011)

# -70 kg

15 Judoka

Pool A

ALVEAR, Yuri COL  
CHAVEZ, Zunilda VEN

1 ALVEAR, Yuri  
100 / 000 st (1:55)

MERLI, Nadia BRA

2 MERLI, Nadia

9 ALVEAR, Yuri  
013 / 000 st (2:01)

Pool B

PEREZ, Maria PUR  
NGUYEN-HUU, Yacinta CAN

3 PEREZ, Maria  
101 / 000 (2:21)

BLEIER, Samantha USA  
LIMA, Glaucia BRA

4 LIMA, Glaucia  
000 st / 100 st (1:22)

10 PEREZ, Maria  
002 st / 001 st (2:30)

Pool C

SELL, Kathleen USA  
MELENDEZ, Susana VEN

5 SELL, Kathleen  
101 st / 000 st (2:22)

PUKITE, Evija LAT  
DE VILLERS MATTE, Marie-Eve CAN

6 PUKITE, Evija  
011 / 000 st (2:01)

11 SELL, Kathleen  
002 st / 001 st (1:33)

Pool D

KLYS, Katarzyna POL  
SALINAS, Yessica VEN

7 KLYS, Katarzyna  
100 / 000 (2:48)

MENDOZA, Veronica ESA  
BORDIGNON, Natalia BRA

8 BORDIGNON, Natalia  
000 st / 002 st (2:10)

12 KLYS, Katarzyna  
100 / 000 (2:27)

15 ALVEAR, Yuri  
100 / 000 (2:16)

19 ALVEAR, Yuri  
100 / 000 st (2:01)

16 KLYS, Katarzyna  
000 / 020 (3:04)

Repechage

MERLI, Nadia BRA  
LIMA, Glaucia BRA

13 MERLI, Nadia  
101 / 000 st (1:22)

SELL, Kathleen USA

17 MERLI, Nadia  
011 st / 000 st (2:01)

PUKITE, Evija LAT  
BORDIGNON, Natalia BRA

14 PUKITE, Evija  
100 / 002 st (3:20)

PEREZ, Maria PUR

18 PEREZ, Maria  
000 / 100 st (2:01)

## Results

1. ALVEAR, Yuri COL
2. KLYS, Katarzyna POL
3. MERLI, Nadia BRA
3. PEREZ, Maria PUR
5. SELL, Kathleen USA
5. PUKITE, Evija LAT
7. LIMA, Glaucia BRA
7. BORDIGNON, Natalia BRA





# World Cup Sao Paulo 2011

(BRA Sao Paulo, 25-26 June 2011)

# -66 kg

## 24 Judoka

Pool A



Pool B



Pool C



Pool D

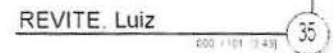

Repechage



## Results

1. REVITE, Luiz BRA
2. FASIE, Dan Gheorghe ROU
3. ZAGRODNIK, Pawel POL
3. CUNHA, Leandro BRA
5. VALDERRAMA, Ricardo VEN
5. SANJAASUREN, Miyaragchaa MGL
7. CHIBANA, Charles BRA
7. KARIMOV, Tarian AZE

**2012**

---

PRIMERA ELIMINATORIA SUB18 DE JUDO  
VILLA CENTROAMERICANA  
SABADO 17 DE MARZO DEL 2012

CATEGORIA FEMENINA

51 KGS.

- 1 IRVIN BAUTISTA
- 2 JONATHAN MORENO
- 3 SERGIO ALVARENGA
- 3 JOSUE MORENO

55 KGS.

- 1 DANILO MURCIA
- 2 BENJAMIN CASTRO
- 3 ROLANDO MARTINEZ

60 KGS.

- 1 JORGE AREVALO
- 2 ALBERTO RECINOS
- 3 JOSE RAMIREZ
- 3 GERARDO RECINOS

66 KGS.

- 1 JUAN LOPEZ
- 2 FERNANDO RIVERA
- 3 FEDERICO MIXO
- 3 JAVIER CASTRO

73 KGS.

- 1 WALTER OSORIO
- 2 LUIS CERNA
- 3 ERNESTO VILLALTA
- 3 ALEXANDER CONTRERAS

81 KGS.

- 1 FREDY LOPEZ

90 KGS.

- 1 DIEGO MENDEZ

,+90 KGS.

- 1 GERMAN OLIVA
- 2 EDWIN MUÑOZ

CATEGORIA MASCULINA

40 KGS.

- 1 GABRIELA SANDOVAL

44 KGS.

- 1 FATIMA GOMEZ

48 KGS.

- 1 CLARIBEL ROMERO
- 2 JESICA AREVALO
- 3 MONICA SORTO
- 3 JESICA RIVERA

52 KGS.

- 1 REBECA RIVERA

63 KGS.

- 1 ANA HERNANDEZ
- 2 MICHELLE SORTO

,+70 KGS.

- 1 ANA CABRERA

PRIMERA ELIMINATORIA SUB15 DE JUDO  
VILLA CENTROAMERICANA  
SABADO 31 DE MARZO DEL 2012

CATEGORIA FEMENINA

51 KGS.

- 1 JOSUE MORENO
- 2 JONATHAN MORENO
- 3 KEVIN BAUTISTA
- 3 CARLOS CASTRO

55 KGS.

- 1 BENJAMIN CASTRO
- 2 DANILO MURCIA
- 3 ROLANDO MARTINEZ
- 3 DIEGO MELGAR

60 KGS.

- 1 JORGE AREVALO
- 2 ALBERTO RECINOS
- 3 GERARDO RECINOS
- 3 RODRIGO LOPEZ

66 KGS.

- 1 JUAN LOPEZ
- 2 JAVIER CASTRO
- 3 FERNANDO RIVERA

73 KGS.

- 1 WALTER OSORIO
- 2 ERNESTO VILLALTA

81 KGS.

- 1 LUIS CERNA
- 2 FREDY LOPEZ

90 KGS.

- 1 GERMAN OLIVA
- 2 DIEGO MENDEZ
- 3 KILMER ZELADA

,+90 KGS.

- 2 EDWIN MUÑOZ

CATEGORIA MASCULINA

40 KGS.

- 1 GABRIELA SANDOVAL

48 KGS.

- 1 JESICA AREVALO
- 2 JESICA RIVERA
- 3 KATERIN HENRIQUEZ
- 3 CLARIBEL ROMERO

52 KGS.

- 1 REBECA RIVERA
- 2 GABRIELA GALICIA

57 KGS.

- 1 MICHELL SORTO

63 KGS.

- 1 ANA HERNANDEZ

,+70 KGS.

- 1 ANA CABRERA

- NAGUE NO KATA
- 1 MILTON SANDOVAL
  - 1 NELSON VASQUEZ

TERCERA ELIMINATORIA SUB18 DE JUDO  
VILLA CENTROAMERICANA  
14 DE ABRIL DEL 2012

CATEGORIA FEMENINA

51 KGS.

- 1 IRVIN BAUTISTA
- 2 KEVIN BAUTISTA
- 3 CARLOS CASTRO
- 3 DAVID HERNANDEZ

55 KGS.

- 1 DANILO MURCIA
- 2 DIEGO MELGAR
- 3 ROLANDO MARTINEZ
- 3 BENJAMIN CASTRO

60 KGS.

- 1 ALBERTO AREVALO
- 2 ALBERTO RECINOS
- 3 GERARDO RECINOS

66 KGS.

- 1 JUAN LOPEZ

73 KGS.

- 1 WALTER OSORIO
- 2 ALEXANDER CONTRERAS
- 3 ERNESTO VILLALTA

81 KGS.

- 1 LUIS CERNA
- 2 FREDY LOPEZ

90 KGS.

- 1 DIEGO MENDEZ
- 2 GERMAN OLIVA
- 3 KILMER ZELADA

,+90 KGS.

- 2 EDWIN MUÑOZ

CATEGORIA MASCULINA

40 KGS.

- 1 GABRIELA SANDOVAL

44 KGS.

- 1 FATIMA GOMEZ

48 KGS.

- 1 CLARIBEL ROMERO
- 2 JESICA AREVALO

52 KGS.

- 1 REBECA RIVERA
- 2 MONICA SORTO
- 3 FATIMA GALICIA

57 KGS.

- 1 MICHEL SORTO

63 KGS.

- 1 ANA HERNANDEZ

,+70 KGS.

- 1 ANA CERVERA

- NAGUE NO KATA
- 1 MILTON SANDOVAL
  - 1 NELSON VASQUEZ

- 1 REBECA RIVERA

- 1 JESSICA RIVERA

# Federacion Salvadoreña de Judo

## Campeonato Nacional Infantil Sub 15

### MEDAL WINNERS

Sub 15 M			I W Y D
-40 kg	1 RIVERA, Samuel	-2012	Indes
	2 CHACON, Adrian	-2012	UES
-44 kg	1 HERNANDEZ, Diego	-2012	Terranova
	2 OPORTO, Andy	-2012	San Martin
-48 kg	1 GARCIA, Samuel	-2012	LISAM
	2 FUENTES, Gerson	-2012	San Martin
-53 kg	1 SIGUENZA, Geuviny	-2012	San Martin
	2 TORRES, Joao	-2012	Mejicanos
	3 ECHEGOYEN, Eli	-2012	Indes
	3 MENDEZ, Rodrigo	-2012	Indes
-58 kg	1 ROMERO, Alexis	-2012	LISAM
	2 QUIJANO, Saul	-2012	San Martin
	3 ROMERO, Alejandro	-2012	LISAM
	3 VIGIL, Claudio	-2012	Union Panamericana
+64 kg	1 CASTILLO, Axel	-2012	IMDER
	2 RAMOS, Victor	-2012	San Martin
	3 SANDOVAL, Wilman	-2012	San Martin



# Federacion Salvadoreña de Judo

## Campeonato Nacional Infantil Sub 15

### MEDAL WINNERS

Sun 15 M			I W Y D
-53 kg	1 AREVALO, Karen	-2012	Mejicanos
	1 SEGURA, Alejandra	-2012	Indes
	1 LOPEZ, Fatima	-2012	San Martin
-58 kg	1 CHACON, Valeria	-2012	UES
	2 BARAHONA, Karen	-2012	UES
	3 RAMIREZ, Andrea	-2012	Mejicanos

# Federacion Salvadoreña de Judo

## Campeonato Nacional Infantil Sub 13

### MEDAL WINNERS

Sub 13 M

I W Y D

---

-28 kg	1 MORENO, Jairo	-2012 UES
	2 MONTES, Abrahan	-2012 LISAM
-34 kg	1 CHOTO, William	-2012 San Martin
	2 SANCHEZ, Josue	-2012 LISAM
	3 ROMERO, Carlos	-2012 LISAM
	3 FLORES, Juan Carlos	-2012 LISAM
-42 kg	1 VEDOR, Rene	-2012 IMDER
	2 GUILLEN, Fernando	-2012 San Martin
-47 kg	1 MURCIA, Fernando	-2012 IMDER
	2 ORTEGA, Carlos	-2012 San Martin
-52 kg	1 QUIJANO, David	-2012 San Martin
	2 MOLINA, Oscar	-2012 San Martin
	3 CASTILLO, Gerson	-2012 San Martin
	3 HENRRIQUEZ, Nestor	-2012 San Martin
+52 kg	1 ARAUJO, Ricardo	-2012 LISAM
	2 PORTILLO, Cristian	-2012 LISAM
	3 DIAZ, Oscar	-2012 IMDER
	3 PALACIOS, Carlos	-2012 San Martin

---

# Federacion Salvadoreña de Judo

## Campeonato Nacional Infantil Sub 13

### MEDAL WINNERS

Sub 13 F I W Y D

---

-34 kg	1	RIVERA, Maria	-2012	Indes
	2	ARRIAZA, Elvia	-2012	Union Panamericana
	3	GONZALEZ, Joseline	-2012	San Martin
	3	PEREZ, Libny	-2012	Union Panamericana
-42 kg	1	GOMEZ, Sofia	-2012	LISAM
	2	RAMIREZ, Hazel	-2012	San Martin
-52 kg	1	MARROQUIN, Georgina	-2012	IMDER
	2	CASTRO, Maria Jose	-2012	UES

# Federacion Salvadoreña de Judo

## Campeonato Nacional Infantil Sub 13

### MEDAL WINNERS

I W Y D

#### Sub 13 M

---

-28 kg	1 MORENO, Jairo	-2012 UES
	2 MONTES, Abrahan	-2012 LISAM
-34 kg	1 CHOTO, William	-2012 San Martin
	2 SANCHEZ, Josue	-2012 LISAM
	3 ROMERO, Carlos	-2012 LISAM
	3 FLORES, Juan Carlos	-2012 LISAM
-42 kg	1 VEDOR, Rene	-2012 IMDER
	2 GUILLEN, Fernando	-2012 San Martin
-47 kg	1 MURCIA, Fernando	-2012 IMDER
	2 ORTEGA, Carlos	-2012 San Martin
-52 kg	1 QUIJANO, David	-2012 San Martin
	2 MOLINA, Oscar	-2012 San Martin
	3 CASTILLO, Gerson	-2012 San Martin
	3 HENRRIQUEZ, Nestor	-2012 San Martin
+52 kg	1 ARAUJO, Ricardo	-2012 LISAM
	2 PORTILLO, Cristian	-2012 LISAM
	3 DIAZ, Oscar	-2012 IMDER
	3 PALACIOS, Carlos	-2012 San Martin

# Federacion Salvadoreña de Judo

## Campeonato Nacional Infantil Sub 13

### MEDAL WINNERS

Sub 13 F

I W Y D

---

-34 kg	1 RIVERA, Maria	-2012 Indes
	2 ARRIAZA, Elvia	-2012 Union Panamericana
	3 GONZALEZ, Joseline	-2012 San Martin
	3 PEREZ, Libny	-2012 Union Panamericana
-42 kg	1 GOMEZ, Sofia	-2012 LISAM
	2 RAMIREZ, Hazel	-2012 San Martin
-52 kg	1 MARROQUIN, Georgina	-2012 IMDER
	2 CASTRO, Maria Jose	-2012 UES

# Federacion Salvadoreña de Judo

## Campeonato Nacional 2012

### MEDAL WINNERS

Men

I W Y D

---

-51 kg	1	MEJIA, Didier	-2012	Santa Ana
	2	SANDOVAL, Milton	-2012	San Martin
	3	MENDEZ, Rodrigo	-2012	Indes
	3	CASTRO, Carlos	-2012	Santa Ana
-55 kg	1	MURCIA, Danilo	-2012	IMDER
	2	CAMPOS, Carlos	-2012	Mejicanos
	3	AREVALO, Natanael	-2012	San Vicente
	3	MORENO, Jonathan	-2012	UES
-60 kg	1	CASTRO, Benjamin	-2012	Santa Ana
	2	LOPEZ, Rodrigo	-2012	Indes
	3	CORTEZ, Julio	-2012	San Vicente
	3	CORTEZ, Sergio	-2012	SONSONATE
-66 kg	1	CONTRERAS, Alexander	-2012	LISAM
	2	RECINOS, Gerardo	-2012	IMDER
-73 kg	1	LOPEZ, Juan	-2012	San Martin
	2	VILLALTA, Ernesto	-2012	IMDER
-81 kg	1	FLORES, Ricardo	-2012	LISAM
	2	GARCIA, Carlos	-2012	Terranova

# Federacion Salvadoreña de Judo

Campeonato Nacional 2012

## MEDAL WINNERS

I W Y D

### Women

---

-48 kg	1 GOMEZ, Fatima	-2012 LISAM
	2 LOPEZ, Taly	-2012 LISAM
	3 HENRRIQUEZ, Katherine	-2012 Ilopango
-52 kg	1 RIVERA, Jesica	-2012 Indes
	2 HERNANDEZ, Karla	-2012 LISAM
-57 kg	1 RIVERA, Rebeca	-2012 Indes
	2 BARRIOS, Jessica	-2012 LISAM
-63 kg	1 COCA, Azucena	-2012 UES
	2 SOSA, Sandra	-2012 UES
-70 kg	1 CORVERA, Ana	-2012 San Vicente
	2 FERNANDEZ, Karla	-2012 LISAM
	3 RODRIGUEZ, Selena	-2012 SONSONATE
	3 GUZMAN, Silvia	-2012 Indes

# Federacion Salvadoreña de Judo

## Campeonato Nacional 2012

### MEDAL WINNERS

Male

I W Y D

---

-55 kg	1 SANDOVAL, Ricardo	-2012 UES
	2 MOLINA, William	-2012 San Martin
	3 LOPEZ, Hector	-2012 LISAM
	3 CUELLAR, Carlos	-2012 Santa Ana
-60 kg	1 LOPEZ, Fredy	-2012 Indes
	2 AREVALO, Jorge	-2012 LISAM
	3 CAMPOS, Luis	-2012 LISAM
	3 RECINOS, Alberto	-2012 Indes
-66 kg	1 LOPEZ, Eduardo	-2012 San Martin
	2 COCA, Marcos	-2012 UES
-73 kg	1 ALARCON, Carlos	-2012 Indes
	2 MEJIA, Leonardo	-2012 Santa Ana
	3 TRIGUEROS, Juan	-2012 Santa Ana
	3 JAVIER, Jairo	-2012 San Martin
-81 kg	1 CANDRAY, Raymundo	-2012 UES
	2 PALACIOS, Erick	-2012 UES
	3 PORTILLO, Leonel	-2012 Hopango
	3 MERIDA, Diego	-2012 Indes
-90 kg	1 TURCIOS, Diego	-2012 Indes
	2 QUINTEROS, Amilcar	-2012 UES
	3 ALFARO, Jesus	-2012 Villa Cari
+100 kg	1 OCHOA, Diego	-2012 Villa Cari
	2 PORTILLO, Samuel	-2012 LISAM
	3 QUINTEROS, Marlon	-2012 UES
	3 RAMOS, Anibal	-2012 San Martin

---



# Federacion Salvadoreña de Judo

Campeonato Nacional 2012

## MEDAL WINNERS

Female			I W Y D
-52 kg	1 MEDINA, Ana	-2012 Santa Ana	
	2 ROMERO, Claribel	-2012 LISAM	
-57 kg	1 RIVAS, Diana	-2012 Indes	
	2 HERNANDEZ, Monica	-2012 UES	
-63 kg	1 CATOTA, Karla	-2012 Villa Cari	
	2 MULATO, Tania	-2012 LISAM	
-70 kg	1 MENDOZA, Sarai	-2012 Villa Cari	
	2 BARRIOS, Abigail	-2012 LISAM	
-78 kg	1 ABARCA, Joseline	-2012 LISAM	
	2 AVILES, Karla	-2012 Santa Ana	

**2013**

# FESAJUDO

## Eliminatoria Sub 13 y Sub 15

### MEDAL WINNERS

#### Masculino Sub 13

I W Y D

---

-28 kg	1 HERNANDEZ, Michael	-2013 Lisam
-31 kg	1 MORENO, Jairo	-2013 UES
	2 MONTES, Moises	-2013 Lisam
	3 BRIZUELA, Gabriel	-2013 IMDER
	3 PAZ, Marcelo	-2013 Villa Cari
-34 kg	1 VILLELA, Rodrigo	-2013 Villa Cari
	2 CONTRERAS, Josue	11-08-2002 Don Bosco
-38 kg	1 FIGUEROA, Bryan	13-01-2002 Don Bosco
	2 SANCHEZ, Gerson	-2013 San Martin
-42 kg	1 ANDINO, Gabriel	-2013 Villa Cari
	2 GODOY, William	31-03-2001 Don Bosco
-47 kg	1 CRUZ, Anthony	-2013 San Miguel
	2 GUILLEN, Fernando	-2013 San Martin
-52 kg	1 RIVAS, Dennis	11-02-2001 Don Bosco
+52 kg	1 QUIJANO, David	-2013 San Martin
	2 GALEANO, Francisco	-2013 Indes
	3 VASQUEZ, Jose	-2013 Lisam
	3 ALVARADO, Eduardo	-2013 Villa Cari

---

# FESAJUDO

## Eliminatoria Sub 13 y Sub 15

### MEDAL WINNERS

#### Femenino Sub 13

I W Y D

---

-28 kg	1	MONTES, Melanie	03-05-2002	Don Bosco
-34 kg	1	PICHINTE, Odalys	18-07-2001	Don Bosco
-38 kg	1	MORENO, Jessica	-2013	UES
-42 kg	1	REINOZA, Alexandra	-2013	Villa Cari
	2	ALVAREZ, Alison	-2013	San Vicente
-47 kg	1	MARTINEZ, Kenia	23-01-2002	Don Bosco
	2	REGINA, Ruiz	25-02-2001	San Vicente
	3	RAMOS, Tatiana	13-10-2001	Don Bosco
+52 kg	1	TORRES, Velky	-2013	Mejicanos
	2	CUBIAS, Fatima	-2013	San Miguel
	3	REYES, Mercedes	26-04-2001	San Vicente

# FESAJUDO

## Eliminatoria Sub 13 y Sub 15

### MEDAL WINNERS

#### Masculino Sub 15

I W Y D

-36 kg	1 HERNANDEZ, Angel	-2013 Lisam
-40 kg	1 SANCHEZ, Josue	Lisam
	2 COREAS, Carlos	-2013 Lisam
	3 CHACON, Adrian	-2013 UES
-44 kg	1 BEDOR, Rene	-2013 Villa Cari
	2 RIVERA, Samuel	-2013 Indes
-48 kg	1 ORTEGA, Carlos	-2013 San Martin
-53 kg	1 FUENTES, Gerson	-1999 San Martin
	2 ROMERO, Alejandro	Lisam
	3 ALVARADO, Luis	10-10-1999 San Vicente
	3 MARTINEZ, Jose	03-07-1999 Don Bosco
-58 kg	1 HENRRIQUEZ, Gerardo	-2013 Mejicanos
	2 PORTILLO, Cristian	Lisam
	3 HERNANDEZ, Francisco	-2013 Indes
	3 MENDEZ, Rodrigo	14/11-1999 Indes
-64 kg	1 FLORES, Rodolfo	29-07-1999 Don Bosco
+64 kg	1 ARAUJO, Ricardo	-1998 Lisam
	2 SANDOVAL, William	-2013 San Martin
	3 ARGUETA, Nestor	-1998 Lisam
	3 VASQUEZ, Diego	-2013 San Martin

# FESAJUDO

## Eliminatoria Sub 13 y Sub 15

### MEDAL WINNERS

#### Femenino Sub 15

I W Y D

---

-40 kg	1 GOMEZ, Sofia	Lisam
	2 RIVERA, Maria	-2013 Indes
-48 kg	1 AREVALO, Karen	-2013 Villa Cari
-53 kg	1 LOPEZ, Fatima	-2013 San Martin
-64 kg	1 RAMIREZ, Andrea	-1998 Mejicanos
	2 REYES, Gabriela	29-08-1999 San Vicente
	3 GAMEZ, Estefany	29-03-1999 San Vicente

# INTERNATIONAL JUDO FED.

## X Juegos Centroamericanos, San Jose 2013

Weight category: Femenino +78 kg

	1	2	3	Games won	Pl.
				Gameresults	
PONCE, Denia [Honduras]		1	0	1	2
		100	0	100	
IRAHETA, Wendy [El Salvador]	0		0		3
	0		0		
RODRIGUEZ, Kenia [Costa Rica]	1	1		2	1
	100	100		200	

Order of Contests: 1 - 2 / 1 - 3 / 2 - 3

Contest	Name	Score	Score	Name	Time
---------	------	-------	-------	------	------

1	PONCE, Denia Honduras	2	IRAHETA, Wendy El Salvador	100 / 0
---	--------------------------	---	-------------------------------	---------

1	PONCE, Denia Honduras	3	RODRIGUEZ, Kenia Costa Rica	0 / 100
---	--------------------------	---	--------------------------------	---------

2	IRAHETA, Wendy El Salvador	3	RODRIGUEZ, Kenia Costa Rica	0 / 100
---	-------------------------------	---	--------------------------------	---------

Score points: Ippon 100 / Wazaari 10 / Yuko 1 / Yusei gachi 0,5

RESULTS		
1		
2		
3		

**X Juegos Centroamericanos, San Jose 2013**

Weight category: Femenino -70 kg

	1	2	3	4	5	Games won	Pl.
						Gameresults	
CORONADO, Nubia [Nicaragua]		0	0	0	0		5
		0	0	0	0		
SANTOS, Judith [Honduras]	1		0	0	0	1	3
	100		0	0	0	100	
ORTIZ, Jenifer [Guatemala]	1	1		1	0	3	2
	100	100		100	0	300	
BRENES, Diana [Costa Rica]	1	1	0		0	2	3
	100	100	0		0	200	
MENDOZA, Veronica [El Salvador]	1	1	1	1		4	1
	100	100	1	100		301	

Score points: Ippon 100 / Wazaari 10 / Yuko 1 / Yusei gachi 0,5

Order of Contests: 1 - 2, 3 - 4 / 1 - 5, 2 - 3 / 4 - 5, 1 - 3 / 2 - 4, 3 - 5 / 1 - 4, 2 - 5

Contest	Name	Score	Score	Name	Time
1	CORONADO, Nubia Nicaragua	2	SANTOS, Judith Honduras	0 / 100	
3	ORTIZ, Jenifer Guatemala	4	BRENES, Diana Costa Rica	100 / 0	
1	CORONADO, Nubia Nicaragua	5	MENDOZA, Veronica El Salvador	0 / 100	
2	SANTOS, Judith Honduras	3	ORTIZ, Jenifer Guatemala	0 / 100	
4	BRENES, Diana Costa Rica	5	MENDOZA, Veronica El Salvador	0 / 100	
1	CORONADO, Nubia Nicaragua	3	ORTIZ, Jenifer Guatemala	0 / 100	
2	SANTOS, Judith Honduras	4	BRENES, Diana Costa Rica	0 / 100	
3	ORTIZ, Jenifer Guatemala	5	MENDOZA, Veronica El Salvador	0 / 1	
1	CORONADO, Nubia Nicaragua	4	BRENES, Diana Costa Rica	0 / 100	
2	SANTOS, Judith Honduras	5	MENDOZA, Veronica El Salvador	0 / 100	

**RESULTS**

1		
2		
3		



1	BATISTA, Dabayra	0	1	CATOTA QUIJANO, K.	10	5	CATOTA QUIJANO, Karla 0 El Salvador	11
	Panama			El Salvador				
5	CATOTA QUIJANO, Karla	10	1					
	El Salvador							
3	NUÑEZ, Cristy		2	NUÑEZ, Cristy	0			
	Honduras			Honduras				
7								
2	AGUILAR, Scarleth	0	3	DOMINGUEZ, Jenifer	10	6	DOMINGUEZ, Jenifer 7 Guatemala	
	Nicaragua			Guatemala				
6	DOMINGUEZ, Jenifer	10						
	Guatemala							
4	GUILLEN, Andrea		4	GUILLEN, Andrea	0			
	Costa Rica			Costa Rica				
8								

RESULT	
1	DOMINGUEZ, Je
2	CATOTA QUIJAN
3	GUILLEN, Andrea
3	NUÑEZ, Cristy

	BATISTA, Dabayra		7	BATISTA, Dabayra	0	9
	Panama			Panama		
				GUILLEN, Andrea	10	
				Costa Rica		
	AGUILAR, Scarleth		8	AGUILAR, Scarleth	0	10
	Nicaragua			Nicaragua		
				NUÑEZ, Cristy	10	
				Honduras		

**X Juegos Centroamericanos, San Jose 2013**

Weight category: Femenino -48 kg

	1	2	3	4	5	Games won	Pl.
						Games results	
ESTOPIÑAN, Yaimed [Costa Rica]		1	0	1	1	3	2
		100	0	100	100	300	
ROMERO, Gabriela [El Salvador]	0		0	1	1	2	3
	0		0	100	100	200	
SOLIS, Jacqueline [Guatemala]	1	1		1	1	4	1
	100	100		100	100	400	
PAZ, Genesis [Honduras]	0	0	0		1	1	3
	0	0	0		100	100	
CASTILLO, Jessie [Nicaragua]	0	0	0	0			5
	0	0	0	0			

Score points: Ippon 100 / Wazaari 10 / Yuko 1 / Yusei gachi 0,5

Order of Contests: 1- 2 , 3 - 4 / 1 - 5, 2 - 3 / 4 - 5 , 1 - 3 / 2 - 4 , 3 - 5 / 1 - 4 , 2 - 5

Contest	Name	Score	Score	Name	Time
1	ESTOPIÑAN, Yaimed Costa Rica	2		ROMERO, Gabriela El Salvador	100 / 0
3	SOLIS, Jacqueline Guatemala	4		PAZ, Genesis Honduras	100 / 0
1	ESTOPIÑAN, Yaimed Costa Rica	5		CASTILLO, Jessie Nicaragua	100 / 0
2	ROMERO, Gabriela El Salvador	3		SOLIS, Jacqueline Guatemala	0 / 100
4	PAZ, Genesis Honduras	5		CASTILLO, Jessie Nicaragua	100 / 0
1	ESTOPIÑAN, Yaimed Costa Rica	3		SOLIS, Jacqueline Guatemala	0 / 100
2	ROMERO, Gabriela El Salvador	4		PAZ, Genesis Honduras	100 / 0
3	SOLIS, Jacqueline Guatemala	5		CASTILLO, Jessie Nicaragua	100 / 0
1	ESTOPIÑAN, Yaimed Costa Rica	4		PAZ, Genesis Honduras	100 / 0
2	ROMERO, Gabriela El Salvador	5		CASTILLO, Jessie Nicaragua	100 / 0

**RESULTS**

1		
2		
3		

**X Juegos Centroamericanos, San Jose 2013**

Weight category: Femenino -44 kg

	1	2	3	4	Games won	Pl.
					Gameresults	
MARIN, Natalia [Costa Rica]		0	0	0		3
		0	0	0		
SARRIA, Jeniffer [Nicaragua]	1		0	0	1	3
	.5		0	0	0.5	
RAHIKKA, Larissa [El Salvador]	1	1		0	2	2
	100	100		0	100.5	
RODRIGUEZ, Evelin [Guatemala]	1	1	1		3	1
	.5	100	100		300	

Score points: Ippon 100 / Wazaari 10 / Yuko 1 / Yusei gachi 0,5

Order of Contests: 1 - 2 , 3 - 4 / 1 - 3, 2 - 4 / 1 - 4 , 2 - 3

Contest	Name	Score	Score	Name	Time
1	MARIN, Natalia Costa Rica	2		SARRIA, Jeniffer Nicaragua	0 / .5
3	RAHIKKA, Larissa El Salvador	4		RODRIGUEZ, Evelin Guatemala	0 / 100
1	MARIN, Natalia Costa Rica	3		RAHIKKA, Larissa El Salvador	0 / .5
2	SARRIA, Jeniffer Nicaragua	4		RODRIGUEZ, Evelin Guatemala	0 / 100
1	MARIN, Natalia Costa Rica	4		RODRIGUEZ, Evelin Guatemala	0 / 100
2	SARRIA, Jeniffer Nicaragua	3		RAHIKKA, Larissa El Salvador	0 / 100

RESULTS		
1		
2		
3		

# INTERNATIONAL JUDO FED.

## X Juegos Centroamericanos, San Jose 2013

Weight category: Masculino +100 kg

	1	2	3	Games won	Pl.
				Ganeresults	
MORAN, Luis [Honduras]		0	0		3
		0	0		
OCHOA, Diego [El Salvador]	1		0	1	2
	100		0	100	
CASTILLO, Michael [Costa Rica]	1	1		2	1
	100	100		200	

Order of Contests: 1 - 2 / 1 - 3 / 2 - 3

Contest	Name	Score	Score	Name	Time
---------	------	-------	-------	------	------

1	MORAN, Luis Honduras	2	OCHOA, Diego El Salvador	0 / 100
---	-------------------------	---	-----------------------------	---------

1	MORAN, Luis Honduras	3	CASTILLO, Michael Costa Rica	0 / 100
---	-------------------------	---	---------------------------------	---------

2	OCHOA, Diego El Salvador	3	CASTILLO, Michael Costa Rica	0 / 100
---	-----------------------------	---	---------------------------------	---------

Score points: Ippon 100 / Wazaari 10 / Yuko 1 / Yusei gachi 0,5

RESULTS	
1	
2	
3	

**X Juegos Centroamericanos, San Jose 2013**

Weight category: Masculino -100 kg

	1	2	3	4	5	Games won	Pl.
						Gameresults	
CASTILLO, Kevin [Costa Rica]		1	0	0	1	2	3
		10	0	0	100	110	
DE URRIOLOA, Rene [Panama]	0		0	0	1	1	3
	0		0	0	100	100	
QUINTEROS, Marlon [El Salvador]	1	1		0	0	2	2
	10	100		0	0	110	
FREDERICK, Moises [Nicaragua]	1	1	1		1	4	1
	100	100	100		100	400	
PINEDA, Armando [Guatemala]	0	0	1	0		1	5
	0	0	1	0		1	

Score points: Ippon 100 / Wazaari 10 / Yuko 1 / Yusei gachi 0,5

Order of Contests: 1 - 2, 3 - 4 / 1 - 5, 2 - 3 / 4 - 5, 1 - 3 / 2 - 4, 3 - 5 / 1 - 4, 2 - 5

Contest	Name	Score	Score	Name	Time
1	CASTILLO, Kevin Costa Rica	2		URRIOLA, Rene de Panama	10 / 0
3	QUINTEROS, Marlon El Salvador	4		FREDERICK, Moises Nicaragua	0 / 100
1	CASTILLO, Kevin Costa Rica	5		PINEDA, Armando Guatemala	100 / 0
2	URRIOLA, Rene de Panama	3		QUINTEROS, Marlon El Salvador	0 / 100
4	FREDERICK, Moises Nicaragua	5		PINEDA, Armando Guatemala	100 / 0
1	CASTILLO, Kevin Costa Rica	3		QUINTEROS, Marlon El Salvador	0 / 10
2	URRIOLA, Rene de Panama	4		FREDERICK, Moises Nicaragua	0 / 100
3	QUINTEROS, Marlon El Salvador	5		PINEDA, Armando Guatemala	0 / 1
1	CASTILLO, Kevin Costa Rica	4		FREDERICK, Moises Nicaragua	0 / 100
2	URRIOLA, Rene de Panama	5		PINEDA, Armando Guatemala	100 / 0

**RESULTS**

1		
2		
3		

1	MURILLO, Jose Costa Rica	0	1	GONZALEZ, Carlos Guatemala	0	5	SANCHEZ, Osman Honduras	10	11
5	GONZALEZ, Carlos Guatemala	10	2	SANCHEZ, Osman Honduras	10	6	SANCHEZ, Sebastian Panama	0	
3	SANCHEZ, Osman Honduras		3	QUINTEROS, Juan El Salvador	0	4	SANCHEZ, Sebastian Panama	10	
7			4			8			
2	QUINTEROS, Juan El Salvador	10							
6	JAMES, Renick Belize	0							
4	SANCHEZ, Sebastian Panama								
8									

RESULT	
1	SANCHEZ, Osma
2	SANCHEZ, Seba
3	QUINTEROS, Ju
3	GONZALEZ, Carl

	MURILLO, Jose Costa Rica		7	MURILLO, Jose Costa Rica	0	9
				QUINTEROS, Juan El Salvador	5	
	JAMES, Renick Belize		8	JAMES, Renick Belize	0	10
				GONZALEZ, Carlos Guatemala	10	

1	GUILD, Leon	0				
	Belize		1	SIMMONDS, Omar	10	
5	SIMMONDS, Omar	10		Panama		
3	BOJORGE, Oscar		2	BOJORGE, Oscar	0	
	Nicaragua			Nicaragua		
2	GUILLEN, David	10	3	GUILLEN, David	0	
	Costa Rica			Costa Rica		
6	RODRIGUEZ, Jose	0	6	TURCIOS, Juan Diego	1	
	Guatemala			El Salvador		
4	TURCIOS, Juan Diego		4	TURCIOS, Juan Diego	10	
	El Salvador			El Salvador		
8						

RESULT	
1	TURCIOS, Juan D
2	SIMMONDS, Om.
3	GUILLEN, David
3	BOJORGE, Ospa

	GUILD, Leon		7	GUILD, Leon	0	
	Belize			Belize		
				GUILLEN, David	10	
				Costa Rica		
	RODRIGUEZ, Jose		8	RODRIGUEZ, Jose	0	
	Guatemala			Guatemala		
				BOJORGE, Oscar	5	
				Nicaragua		

1	MOLINA, Amado	0	
	Panama		
5	ALVARADO, Kener	10	1
	Nicaragua		
3	MENEGAZZO, Otto		2
	Guatemala		
7			
2	CARD, Juan	0	
	Belize		
6	FIGUEROA, Carlos	10	3
	El Salvador		
4	MURILLO, Osman		4
	Costa Rica		
8			

1	ALVARADO, Kener	0	
	Nicaragua		
5	MENEGAZZO, Otto	1	5
	Guatemala		
7			
3	FIGUEROA, Carlos	7	6
	El Salvador		
6	MURILLO, Osman	0	4
	Costa Rica		

5	MENEGAZZO, Otto	0	
	Guatemala		
11			
6	FIGUEROA, Carlos	10	
	El Salvador		

RESULT	
1	FIGUEROA, Carl
2	MENEGAZZO, OI
3	MURILLO, Osmar
3	ALVARADO, Kener

7	MOLINA, Amado	0	
	Panama		

7	MOLINA, Amado	0	
	Panama		
9			
10	MURILLO, Osman	10	
	Costa Rica		

8	CARD, Juan	0	
	Belize		

8	CARD, Juan	0	
	Belize		
10			
10	ALVARADO, Kener	10	
	Nicaragua		



1	LOPEZ AGUILERA, Gustavo	10	1	LOPEZ AGUILERA, G.	1	11
	El Salvador			El Salvador		
5	ELVIR, Antonio	0	5	LOPEZ AGUILERA, G.	0	
	Honduras			El Salvador		
3	GONZALEZ, Ronald		2	GONZALEZ, Ronald	0	
	Panama			Panama		
7						
2	REYES, Elvin	0	3	SANCHO, Ian	10	10
	Nicaragua			Costa Rica		
6	SANCHO, Ian	10	6	SANCHO, Ian	10	
	Costa Rica			Costa Rica		
4	AREVALO, Douglas		4	AREVALO, Douglas	0	0
	Guatemala			Guatemala		
8						

RESULT	
1	SANCHO, Ian
2	LOPEZ AGUILER
3	AREVALO, Dougl
3	REYES, Elvin

ELVIR, Antonio		7	ELVIR, Antonio	0	9
Honduras			Honduras		
			AREVALO, Douglas	10	10
			Guatemala		
REYES, Elvin		8	REYES, Elvin	10	10
Nicaragua			Nicaragua		
			GONZALEZ, Ronald	0	10
			Panama		

1	GODOY, Kenny	0	
	Honduras		
5	LOPEZ, Fredy	10	1
	El Salvador		
3	SANCHO, Julian		2
	Costa Rica		
7			
2	SAMUDIO, Damian	0	
	Panama		
6	CASTILLO, Brandon	10	3
	Guatemala		
4	GARCIA, Jefryd		4
	Nicaragua		
8			

1	LOPEZ, Fredy	0	
	El Salvador		
5	SANCHO, Julian	10	5
	Costa Rica		
3	CASTILLO, Brandon	0	
	Guatemala		
6	GARCIA, Jefryd	10	6
	Nicaragua		

5	SANCHO, Julian	10	
	Costa Rica		
6	GARCIA, Jefryd	0	
	Nicaragua		

RESULT	
1	SANCHO, Julian
2	GARCIA, Jefryd
3	GODOY, Kenny
3	LOPEZ, Fredy

7	GODOY, Kenny	
	Honduras	

7	GODOY, Kenny	10	
	Honduras		
9	CASTILLO, Brandon	0	
	Guatemala		

8	SAMUDIO, Damian	
	Panama	

8	SAMUDIO, Damian	0	
	Panama		
10	LOPEZ, Fredy	10	
	El Salvador		

**2014**

# Federación Salvadoreña de Judo

## Copa Internacional "Lopez Tax" 2014

### MEDALS PER CLUB:

	Participants	Gold	Silver	Bronze
1 Nicaragua)	9	4	3	4
2 San Martín)	10	3	3	5
3 UCA)	10	3	1	3
4 Megatk)	3	2	2	2
5 Chilandega)	4	1	1	1
6 Guatemala)	12	1		1
7 Villa Cari)		1		
8 Quetzaltenango)	2		2	2
9 Lisam)	9		1	5
10 Indes)	3		1	1
10 Guerreros de Fuego)	2		1	1
12 Chimaltenango)				3
13 UES)	3			1

# Federación Salvadoreña de Judo

## Copa Internacional "Lopez Tax" 2014 - MEDAL WINNERS

### Masculino

---

-51 kg	1 RIVER, Yeral UCA	-55 kg	1 MONTES, Luis UCA
	2 GARCIA, Gerardo San Martín		2 FUENTES, Gerson San Martín
	3 GUARDADO, Manuel San Martín		3 SIGUENZA, Yuviny San Martín
	3 VARGAS, Jesus Lisam		3 ATZ, Cesar Guatemala
	5 GARCIA, Rolando Guatemala		5 VILLALTA, Oscar UCA
	5 MELGAR, Mario Guatemala		5 LOPEZ, Javier Nicaragua
-60 kg	1 CRUZ, Marlon Guatemala	-66 kg	1 LOPEZ, Eduardo San Martín
	2 SOSA, Yasyl Chilandega		2 MAIRENA, Yarder Nicaragua
	3 ROMERO, Alejandro Lisam		3 SANCHEZ, Darwin Nicaragua
	3 BATIS, Omar Megatk		3 VALLADARES, Junior Nicaragua
	5 MORENO, Jonathan UES		5 URRUTIA, Luis San Martín
	5 ELEL, Gustavo Guatemala		5 CUA, Carlos Quetzaltenango
-73 kg	1 AREVALO, Alberto San Martín	-81 kg	1 REYES, Daniel Nicaragua
	2 ROSA, Juan San Martín		2 GUARDADO, Pedro Guerreros de Fuego
	3 ALVARADO, Kenner Nicaragua		3 FLORES, Luis Nicaragua
	3 PAZ, Ricardo Guerreros de Fuego		3 GUTIERREZ, Fermin Chilandega
	5 TORRES, Hector Nicaragua		5 CASTILLO, Carlos Guatemala
	5 LOPEZ, Francisco Megatk		5 CRUZ, Adonis Guatemala
-90 kg	1 OVANDO, Pedro Chilandega	+90 kg	1 PILETA, Ramon Megatk
	2 MENDEZ, Diego Indes		2 CALLEJAS, Raul UCA
	3 ROSA, Fredy San Martín		3 OLIVA, German Lisam
	3 LOPEZ, Kevin UCA		3 ALFARO, Jesus UES
	5 AREVALO, Jose Nicaragua		5 BERNAL, Jose UES
	5 ROMERO, Danilo Atletas en Accion		

---

# Federación Salvadoreña de Judo

## Copa Internacional "Lopez Tax" 2014 - MEDAL WINNERS

### Femenino

-44 kg 1 SARRIAS, Jennifer  
Nicaragua  
2 GOMEZ, Sofia  
Lisam  
3 RODRIGUEZ, Isabel  
Chimaltenango  
3 HERNANDEZ, Lesly  
Indes  
5  
5

-52 kg 1 FONSECA, Vicky  
Nicaragua  
2 RUIZ, Keyly  
Nicaragua  
3 GOMEZ, Fatima  
Lisam  
3 RIVERA, Rebeca  
San Martin  
5 CORTEZ, Diana  
Chilandega  
5 ALVAREZ, Ivania  
UCA

-63 kg 1 DAVID, Sergia  
Megatk  
2 ROBLETO, Nuvia  
Nicaragua  
3 LETONA, Michelle  
Chimaltenango  
3 MORALES, Jennifer  
Chimaltenango  
5 CUBIAS, Fatima  
San Miguel  
5

+70 kg 1 MENDOZA, Sarai  
Villa Cari  
2 SANTOS, Dunia  
Megatk  
3 ISIDRO, Lucy  
Megatk  
3 PEREZ, Dalila  
San Martin  
5 GARCIA, Jennifer  
Quetzaltenango

-48 kg 1 LOPEZ, Jazmina  
Nicaragua  
2 MORENO, Lesly  
Quetzaltenango  
3 ROMERO, Claribel  
Lisam  
3 TUNEY, Johanna  
Quetzaltenango

-57 kg 1 LOPEZ, Fatima  
San Martin  
2 QUIROA, Ursula  
Quetzaltenango  
3 XICARA, Jimena  
Quetzaltenango

-70 kg 1 AGUILAR, Sugely  
UCA  
2 SANTOS, Judith  
Megatk  
3 CANDA, Maria  
UCA  
3 OLIVAS, Angie  
UCA

**CAC Qualifier Barbados 2014**  
**15th & 16th March 2014**  
**Weight category: Women -48 kg**

1	GUA SOLIS, Jacqueline	1	SOLIS, Jacqueline	0/1			
9			Guatemala		9	HERRERA, Carolina	0
5						Puerto Rico	
13	PUR HERRERA, Carolina	2	HERRERA, Carolina	0			
			Puerto Rico				
3	CUB LABORDE, Maria	3	LABORDE, Maria	100			
			Cuba				
11					10	LABORDE, Maria	100
7	BAR OKEY, Onoh Obasi	4	OKEY, Onoh Obasi	0		Cuba	
			Barbados				
15							
2	TRI MOHAMMED, Khaliqa	5	MOHAMMED, Khaliqa	0			
			Trinidad and Tobago				
10					11	LEON, Anyi Tatiana	0
6	COL LEON, Anyi Tatiana	6	LEON, Anyi Tatiana	100		Colombia	
			Colombia				
14							
4	DOM SANCHEZ, Isandrina	7	SANCHEZ, Isandrina	0/1			
			Dominican Republic				
12	ESA RAHIKKA, Larissa	7	SANCHEZ, Isandrina	0/1			
			Dominican Republic				
12	VEN GOMEZ, Andrea	12	GOMEZ, Andrea	100		Venezuela	
			Venezuela				
16		8	GOMEZ, Andrea	0			
			Venezuela				

1	LABORDE, M
2	GOMEZ, And
3	SOLIS, Jacqu
3	SANCHEZ, Is
5	LEON, Anyi T
5	HERRERA, C
7	OKEY, Onoh
7	MOHAMMED

13	GUA SOLIS, Jacqueline	13	SOLIS, Jacqueline	100			
			Guatemala				
14	BAR OKEY, Onoh Obasi	14	OKEY, Onoh Obasi	0			
			Barbados				
15	TRI MOHAMMED, Khaliqa	15	MOHAMMED, Khaliqa	0			
			Trinidad and Tobago				
16	DOM SANCHEZ, Isandrina	16	SANCHEZ, Isandrina	100			
			Dominican Republic				
19							
19							
20							
20							
21							
21							
22							
22							

**CAC Qualifier Barbados 2014**  
**15th & 16th March 2014**  
**Weight category: Women -63 kg**

1	CARABALI, Brigitte	0	
	Colombia		
5	RIVERA, Olguimar	0/1	
	Puerto Rico		
3	ESPINOSA, Maricet	100	
	Cuba		
7	DOMINGUEZ, Yennifer	0	
	Guatemala		
2	VILLANUEVA, Juana	0	
	Dominican Republic		
6	MACHADO, Wisneybi	100	
	Venezuela		
4	GILL, Latesha	0	
	Trinidad and Tobago		
8	CATOTA QUIJANO, Karla	100	
	El Salvador		

1	CARABALI, Brigitte	0	
	Colombia		
5	ESPINOSA, Maricet	100	
	Cuba		
3	MACHADO, Wisneybi	100	
	Venezuela		
4	CATOTA QUIJANO, K.	0	
	El Salvador		

5	ESPINOSA, Maricet	100	
	Cuba		
6	MACHADO, Wisneybi	0	
	Venezuela		

RESULT	
1	ESPINOSA, Maricet
2	MACHADO, Wisneybi
3	CATOTA QUIJANO, K.
3	VILLANUEVA, Juana

7	DOMINGUEZ, Yennifer	0/1	
	Guatemala		
8	VILLANUEVA, Juana	100	
	Dominican Republic		
8	GILL, Latesha	0	
	Trinidad and Tobago		

7	DOMINGUEZ, Yennifer	0/1	
	Guatemala		
9	CATOTA QUIJANO, K.	0	
	El Salvador		
8	VILLANUEVA, Juana	100	
	Dominican Republic		
10	CARABALI, Brigitte	0	
	Colombia		



**CAC Qualifier Barbados 2014**  
**15th & 16th March 2014**  
**Weight category: Women -70 kg**

1	ORTIZ, Jennifer	0	
	Guatemala		
5	MENDOZA, Veronica	100	1
	El Salvador		
3	SANTOS, Dunia	0	
	Honduras		
7	ROJAS, Maria	100	2
	Venezuela		
2	PEREZ, Maria	100	
	Puerto Rico		
6	CABRAL, Lissa	0	3
	Dominican Republic		
4	MANFERRER, Olga	0	
	Cuba		
8	ALVEAR, Yuri	100	4
	Colombia		

1	MENDOZA, Veronica	0	
	El Salvador		
2	ROJAS, Maria	100	
	Venezuela		
3	PEREZ, Maria	0	
	Puerto Rico		
6	ALVEAR, Yuri	100	
	Colombia		

5	ROJAS, Maria	0	
	Venezuela		
6	ALVEAR, Yuri	100	
	Colombia		

RESULT	
1	ALVEAR, Yuri
2	ROJAS, Maria
3	PEREZ, Maria
3	MANFERRER, Olga

100	ORTIZ, Jennifer	
	Guatemala	
0	SANTOS, Dunia	7
	Honduras	
0	CABRAL, Lissa	
	Dominican Republic	
100	MANFERRER, Olga	8
	Cuba	

0	ORTIZ, Jennifer	
	Guatemala	
10	PEREZ, Maria	9
	Puerto Rico	
100	MANFERRER, Olga	
	Cuba	
0	MENDOZA, Veronica	10
	El Salvador	

**CAC Qualifier Barbados 2014**  
**15th & 16th March 2014**  
**Weight category: Men -66 kg**

1	DOM MATEO, Wander	0/1	1	MATEO, Wander	0/1			
9				Dominican Republic				
5	CUB SOLAR DE ARMAS, Gilberto	100	9	SOLAR DE ARMAS, G.	0	1		
13	VEN MATTEY, Celis	0	2	SOLAR DE ARMAS, G.	0			
				Cuba				
3	ESA LOPEZ AGUILERA, Gustavo	100	17	SOLAR DE ARMAS, G.	10			
11	GUY EASTMAN, Hamzah	0	3	LOPEZ AGUILERA, G.	100			
				El Salvador				
7	BAH RAHMING, Darcy	0	10	LOPEZ AGUILERA, G.	0			
15	BAR WEITHERS, Asa	0	4	RAHMING, Darcy	0			
				Bahamas				
2	CRC SANCHO, Julian	100	5	SANCHO, Julian	0			
10	COL TELLO, Salomon	100	6	TELLO, Salomon	100			
				Costa Rica				
6	PUR RUIZ, Jeffrey	100	11	TELLO, Salomon	0			
14	TRI LAWRENCE, Sean	0	7	RUIZ, Jeffrey	100			
				Puerto Rico				
4				TELLO, Salomon	100			
12				Colombia				
				RUIZ, Jeffrey	100			
16				Puerto Rico				
				RUIZ, Jeffrey	100			
				Puerto Rico				
				LAWRENCE, Sean	0			
				Trinidad and Tobago				

1	VEN MATTEY, Celis	0	13	MATEO, Wander	100			
				Dominican Republic				
	DOM MATEO, Wander	100	19	MATEO, Wander	100			
				Dominican Republic				
	GUY EASTMAN, Hamzah	0	14	RAHMING, Darcy	0			
				Bahamas				
	BAH RAHMING, Darcy	100	21	MATEO, Wander	100			
				Dominican Republic				
				TELLO, Salomon	0			
				Colombia				
	CRC SANCHO, Julian	100	15	SANCHO, Julian	100			
				Costa Rica				
				SANCHO, Julian	0			
				Costa Rica				
	TRI LAWRENCE, Sean	0	16	LAWRENCE, Sean	0			
				Trinidad and Tobago				
				LOPEZ AGUILERA, G.	100			
				El Salvador				

1	SOLAR DE ARMAS, G.	10	23	SOLAR DE ARMAS, G.	10			
	Cuba			Cuba				

1	SOLAR DE ARMAS, G.	10	23	SOLAR DE ARMAS, G.	10			
	Cuba			Cuba				

1	SOLAR DE ARMAS, G.	10	23	SOLAR DE ARMAS, G.	10			
	Cuba			Cuba				

1	SOLAR DE ARMAS, G.	10	23	SOLAR DE ARMAS, G.	10			
	Cuba			Cuba				

1	SOLAR DE ARMAS, G.	10	23	SOLAR DE ARMAS, G.	10			
	Cuba			Cuba				

1	SOLAR DE ARMAS, G.	10	23	SOLAR DE ARMAS, G.	10			
	Cuba			Cuba				

1	SOLAR DE ARMAS, G.	10	23	SOLAR DE ARMAS, G.	10			
	Cuba			Cuba				

1	SOLAR DE ARMAS, G.	10	23	SOLAR DE ARMAS, G.	10			
	Cuba			Cuba				

**CAC Qualifier Barbados 2014**  
**15th & 16th March 2014**  
**Weight category: Men -73 kg**

1	DE LEON, Jose	0	
	Dominican Republic		
5	MIRANDA, Augusto	100	1
	Puerto Rico		
3	RAMOS, Disney	0	
	Venezuela		
7	ESTRADA, Magdiel	100	2
	Cuba		
2	FIGUEROA, Carlos	10	
	El Salvador		
6	MAXWELL, Kyle	0	3
	Barbados		
4	MURILLO, Osman	0	
	Costa Rica		
8	DEPREZ, Josue	100	4
	Haiti		

1	MIRANDA, Augusto	0	
	Puerto Rico		
2	ESTRADA, Magdiel	100	
	Cuba		
3	FIGUEROA, Carlos	100	
	El Salvador		
4	DEPREZ, Josue	0	
	Haiti		

5	ESTRADA, Magdiel	100	
	Cuba		
6	FIGUEROA, Carlos	0	
	El Salvador		

RESULT	
1	ESTRADA, Magd
2	FIGUEROA, Carl
3	DE LEON, Jose
3	MIRANDA, Augus

7	DE LEON, Jose	100	
	Dominican Republic		
8	RAMOS, Disney	0	
	Venezuela		
9	MAXWELL, Kyle	0	
	Barbados		
10	MURILLO, Osman	100	
	Costa Rica		

7	DE LEON, Jose	100	
	Dominican Republic		
8	DEPREZ, Josue	0	
	Haiti		
9	MURILLO, Osman	0	
	Costa Rica		
10	MIRANDA, Augusto	100	
	Puerto Rico		



# Federación Salvadoreña de Judo

## UES OPEN 2016 MEDAL WINNERS

Femenino			I	W	Y	D
-44 kg	1 HERNANDEZ, Lesly	05-06-2000 Indes	1	1		
	2 MONTES, Malenie	-2016 Milin	1			
	3 PICHINTE, Odalys	-2016 Indes				
-52 kg	1 ROMERO, Claribel	-2015 San Miguel	2			
	2 AREVALO, Jessica	-2014 Villa Cari	1			
	3 ALVARENGA, Rebeca	-2016 UES				
-57 kg	1 LOPEZ, Fatima	-2013 San Martin	2			
	2 ALVARADO, Yeny	-2016 UES	1			
	3 CAMPOS, Elsa	-2016 San Miguel				
-63 kg	1 HERNANDEZ, Monica	-2013 UES	3			
	2 LOVOS, Julissa	-2016 San Miguel	2			
	3 MORENO, Griselda	-2016 Sol Naciente				
	3 TORRES, Velky	-2013 Mejicanos	1			
-70 kg	1 BARAHONA, Karen	-2013 UES	2			1
	2 VENTURA, Cecilia	-2016 Sol Naciente				
-78 kg	1 MENDOZA, Sarai	-2016 Villa Cari	2			
	2 HERNANDEZ, Raquel	-2014 Indes	1			
	3 ALVARADO, Jade	-2016 Sol Naciente				

**2017**

FEDERACIÓN SALVADOREÑA DE JUDO  
RANKING NACIONAL 2017

#	PUNTOS	APELLIDO	NOMBRE	P. EVENTO	P. ENTRENO
1	33	MORENO	JAIRO	27	6
2	33	MARTINEZ	KENNER	27	6
3	21	LOPEZ	FRANCISCO	17	4
4	12	SIGUENZA	YUVINY	10	2
5	9	MORAN	ANGEL	7	2

**EVENTOS INCLUIDOS:**

CAMPEONATO NACIONAL 2016  
PRIMER CHEQUEO SENIOR 2017  
SEGUNDO CHEQUEO SENIOR 2017  
TERCER CHEQUEO SENIOR 2017

**2015**





Results		
1.	QUIROZ, Michael	(ECU)
2.	SANCHO, Sebastian	(CRC)
3.	PERALTA, Jose Eduardo	(CRC)
3.	LAMEDA, Samuel	(VEN)
5.	CASTRO, Lidwin	(COL)
5.	RODRIGUEZ, Livan	(COL)
7.	RAMIREZ, Jose	(ESA)
7.	SOLERA, Esteban	(CRC)



### Results

- MOROCHO, Esteven (ECU)
- QUIROS, Luis (CRC)
- CAMPOS, Carlos (ESA)
- ROGEL, Jonathan (ESA)
- ALVARADO, Hector (VEN)
- GERONIMO, Jose (DOM)
- MEDINA, Christopher (ECU)
- GOMEZ, Sergio (CRC)



### Results

1. CORTEZ OVIEDO, Carlos (CRC)
2. FRANCO, Christopher (COL)
3. AREVALO, Alberto (ESA)
3. TORRES, Javier (PUR)
5. ROSA, Juan (ESA)
5. BARBOZA, Arkangel (COL)
- 7.
- 7.



# Panamerican Championships 2015

(CAN Edmonton, 24-25 April 2015)

# -66 kg

17 Judoka

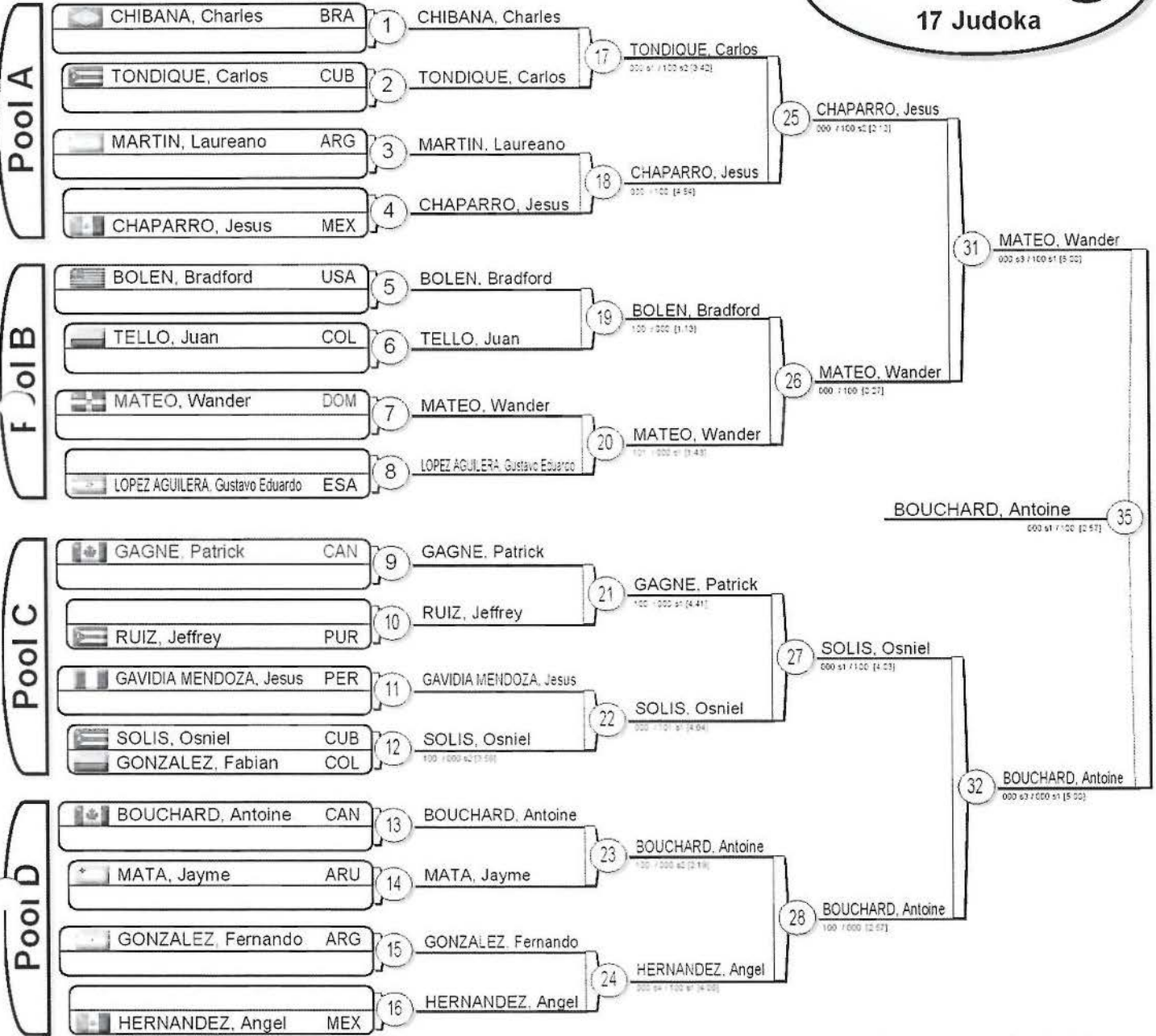

## Results

- BOUCHARD, Antoine CAN
- MATEO, Wanderer DOM
- TONDIQUE, Carlos CUB
- HERNANDEZ, Angel MEX
- SOLIS, Osniel CUB
- CHAPARRO, Jesus MEX
- BOLEN, Bradford USA
- GAGNE, Patrick CAN



# Panamerican Championships 2015

(CAN Edmonton, 24-25 April 2015)

# -81 kg

14 Judoka



Results		
1.	PENALBER, Victor	BRA
2.	LUCENTI, Emmanuel	ARG
3.	STEVENS, Travis	USA
3.	VALOIS-FORTIER, Antoine	CAN
5.	SILVA MORALES, Ivan Felipe	CUB
5.	CASTRO, Pedro	COL
7.	TURCIOS, Juan Diego	ESA
7.	APRAHAMIAN, Alain	URU

**2016**

Delegacion de Judo de El Salvador

55 kgs.	Jairo Moreno Jose Ramirez Diego Calix	44 kgs.	Odalys Pichinte
60 kgs.	Johathan Moreno Carlos Campos  Gerson fuentes Carlos Castro Andres Rivas	48 kgs.	Jessica Arevalo Tatiana Chavez
66 kgs.	Rofrigo Mendez Israel Pacheco Luis Urrutia	52 kgs.	Regina Ruiz
73 kgs.	Humberto Vasquez Benjamin Castro Rodrigo Lopez Gerardo Henriquez Axel Castillo	57 kgs.	Guadalupe Hernandez
81 kgs.	Erick Soto	63 kgs.	Karen Barahona
90 kgs.	Raymundo Candray	70 kgs.	Ana Vargas
,+100 kgs.	Jose Bernal	78 kgs.	Raquel Hernandez
		Entrenadores	Manuel Rivera Jaime Vanegas
		Arbitros	Adriana Garcia Obed Cubias

Delegacion de Judo de El Salvador

55 kgs.	Jairo Moreno Jose Ramirez Diego Calix	44 kgs.	Odalys Pichinte
60 kgs.	Johathan Moreno Carlos Campos	48 kgs.	Jessica Arevalo Tatiana Chavez
66 kgs.	Gerson fuentes Carlos Castro Andres Rivas	52 kgs.	Regina Ruiz
	Rofrigo Mendez Israel Pacheco Luis Urrutia	57 kgs.	Guadalupe Hernandez
73 kgs.	Humberto Vasquez Benjamin Castro Rodrigo Lopez Gerardo Henriquez Axel Castillo	63 kgs.	Karen Barahona
81 kgs.	Erick Soto	70 kgs.	Ana Vargas
90 kgs.	Raymundo Candray	78 kgs.	Raquel Hernandez
,+100 kgs.	Jose Bernal	Entrenadores	Manuel Rivera Jaime Vanegas
		Arbitros	Adriana Garcia Obed Cubias



ASOCIACION DEPARTAMENTAL DE

El Salvador

COPA SANTIAGO 2016



EL SALVADOR

FECHA DE NACIMIENTO

Asociacion	GENERO	PRIMER APELLIDO	PRIMER NOMBRE	FECHA DE NACIMIENTO			CATEGORIA DE PARTICIPACIÓN	GRADO KYU
				Día	Mes	Año		
EL SALVADOR	m	Moreno	Jairo				-55 kg	4to
EL SALVADOR	m	Calix	Diego				-55 kg	4to
EL SALVADOR	m	Ramirez	jose				-55 kg	4to
EL SALVADOR	m	Fuentes	Gerson				-60 kg	4to
EL SALVADOR	m	Campos	Carlos				-60 kg	6to
EL SALVADOR	m	Moreno	Jonathan				-60kg	4to
EL SALVADOR	m	Castillo	Axel				-73 kg	4to
EL SALVADOR	m	Ramos	Ronaldo				-73 kg	4to
El Salvador	m	Sandoval	Wilman				-90 kg	3ro
EL SALVADOR	m	Mendez	Diego				-90 kg	6to
EL SALVADOR	m	Candray	Raymundo				-90 kg	6to
El Salvador	m	Araujo	Ricardo				+100 kg	4to
EL SALVADOR	f	Hernandez	Lesly				-44 kg	5to
EL SALVADOR	f	Pichinte	Odalis				-44 kg	2do
EL SALVADOR	f	Ruiz	Regina				-52 kg	6to
EL SALVADOR	f	Gomez	Fatima				-52 kg	4to
EL SALVADOR	f	Lopez	Guadalupe				-57 kg	4to
EL SALVADOR	f	Hernandez	Raquel				-70 kg	4to

Ø	m	Henriquez	Oscar				ENTRENADOR 1
		Vanegas	Jaime				Entrenador 2
Ø	m	Flores	Wilber				Arbitro
Conductor							

\* SI CUENTA CON EQUIPO COMPLETO

# Federación Salvadoreña de Judo

Campeonato Nacional Estudiantil Sub 18, 2016

Saturday 23 April 2016

## COMPETITORS PER CLUB

Club: **Chalchuapa**

Name	Yr of Birth	Group	Weight categor	Inscr.nr.
GOCHEZ, Ana	2015	Femenino	-63 kg	24
REVELO, Carlos	2016	Masculino	-55 kg	23

Total number of competitors for this club 2

Club: **Indes**

Name	Yr of Birth	Group	Weight categor	Inscr.nr.
HERNANDEZ, Laura	2014	Femenino	+70 kg	22
HERNANDEZ, Lesly	2000	Femenino	-44 kg	21
PAYAN, Rodrigo	1999	Masculino	-66 kg	19

Total number of competitors for this club 3

Club: **Mejicanos**

Name	Yr of Birth	Group	Weight categor	Inscr.nr.
HENRRIQUEZ, Gerardo	2013	Masculino	-73 kg	25

Total number of competitors for this club 1

Club: **San Martin**

Name	Yr of Birth	Group	Weight categor	Inscr.nr.
FUENTES, Gerson	1999	Masculino	-60 kg	5
NIETO, Wilman	2015	Masculino	-90 kg	7
PEREZ, Gerson	2013	Masculino	-50 kg	4
RIVAS, Fatima	2015	Femenino	-57 kg	8
URRUTIA, Luis	2013	Masculino	-66 kg	6

Total number of competitors for this club 5

Club: **San Miguel**

Name	Yr of Birth	Group	Weight categor	Inscr.nr.
AMAYA, Wilber	2015	Masculino	-73 kg	15
ARAUJO, Ricardo	2015	Masculino	+90 kg	12
BERNAL, Athzic	2015	Femenino	-63 kg	10
CHEVEZ, Pablo	2015	Masculino	-66 kg	14
LEON, Jorge Daniel	2016	Masculino	+90 kg	16
ROMERO, Alejandro	2015	Masculino	-60 kg	13
VASQUEZ, Mauricio	2015	Masculino	-66 kg	11

Total number of competitors for this club 7

Club: **Santa Ana**

Name	Yr of Birth	Group	Weight categor	Inscr.nr.
CHAVEZ, Tatiana	2014	Femenino	-52 kg	3

# Federación Salvadoreña de Judo

Campeonato Nacional Estudiantil Sub 18, 2016

Saturday 23 April 2016

## COMPETITORS PER CLUB

<b>SOTO, Erick</b>	<b>2016</b>	<b>Masculino</b>	<b>-81 kg</b>	<b>1</b>
<b>VARGAS, Ana</b>	<b>2016</b>	<b>Femenino</b>	<b>-70 kg</b>	<b>2</b>

**Total number of competitors for this club 3**

**Club: UES**

Name	Yr of Birth	Group	Weight categor	Inscr.nr.
<b>BARAHONA, Karen</b>	<b>2013</b>	<b>Femenino</b>	<b>-63 kg</b>	<b>27</b>
<b>MORENO, Jairo</b>	<b>2013</b>	<b>Masculino</b>	<b>-50 kg</b>	<b>26</b>

**Total number of competitors for this club 2**

**Club: Villa Cari**

Name	Yr of Birth	Group	Weight categor	Inscr.nr.
<b>CALIX, Diego</b>	<b>2000</b>	<b>Masculino</b>	<b>-55 kg</b>	<b>17</b>
<b>SANTOS, Jonathan</b>	<b>2014</b>	<b>Masculino</b>	<b>-55 kg</b>	<b>18</b>

**Total number of competitors for this club 2**

**Club: Zamoran**

Name	Yr of Birth	Group	Weight categor	Inscr.nr.
<b>RODRIGUEZ, Pablo</b>	<b>2016</b>	<b>Masculino</b>	<b>-55 kg</b>	<b>9</b>

**Total number of competitors for this club 1**

# Federación Salvadoreña de Judo

## UES OPEN 2016 MEDAL WINNERS

Masculino			I W Y D
-55 kg	1 MELENDEZ, Joel	-2015 San Martin	2
	2 LOPEZ, Francisco	-2016 Chalchuapa	2
	3 MORENO, Jairo	-2013 UES	2
	3 GUTIERREZ, Edwin	-2013 MIZU	2
	5 CASTRO, Diego	-2016 San Miguel	
	5 MORAN, Angel	-2016 Hwaragn	1
	7 MARTINEZ, Kenver	-2013 San Martin	
-60 kg	1 RAMIREZ, Jose	-1998 San Martin	3
	2 MORENO, Jonathan	-2013 UES	2
	3 RODRIGUEZ, Pablo	-2015 San Miguel	2
	3 REVELO, Carlos	-2016 Chalchuapa	1
	5 AVILA, Miguel	-2016 Chalchuapa	1
	5 PANIAGUA, Juan	-2016 Indes	
	7 SANDOVAL, Ricardo	-2013 UES	
-66 kg	1 ROMERO, Alejandro	-2015 San Miguel	2 1
	2 CAMPOS, Carlos	-1998 Mejicanos	2
	3 OSEGUEDA, Juan Carlos	-2016 UES	2
	3 URRUTIA, Luis	-2013 San Martin	2
	5 MARTINEZ, Melvin	-2016 Indes	1
	5 CASTILLO, Eduardo	-2016 Sol Naciente	1
	7 ESCOBAR, Juan	-2016 UES	
	7 PALACIOS, Jonathan	-2016 UES	
-73 kg	1 LOPEZ, Eduardo	12-09-1990 San Martin	4
	2 RAMOS, Ronaldo	12-09-1990 San Martin	3
	3 VASQUEZ, Jose	-2016 San Miguel	2
	3 CASTRO, Miguel	-2015 San Miguel	3
	5 AMAYA, Wilber	-2015 San Miguel	2
	5 LOPEZ, Rodrigo	-1998 Indes	2
	7 ROMERO, Gerson	-2015 UES	
	7 HENRRIQUEZ, Gerardo	-2013 Mejicanos	1
-81	1 CASTILLO, Alex	-2016 Sol Naciente	2
	2 GALEANO, Francisco	25-02-2002 Indes	1
	3 SANTOS, Juan	-2016 Indes	
-90 kg	1 FIGUEROA, Carlos	-2016 Sol Naciente	3
	2 CANDRAY, Raymundo	-2013 UES	2
	3 BONILLA, Daniel	-2016 UES	1
	3 ROMERO, Pablo	-2016 San Martin	1
	5 AYALA, Nelson	-2015 San Miguel	
	5 GAMEZ, Jhony	-2014 UES	
+100 kg	1 ARGUETA, Kevin	-2016 San Miguel	3
	2 BERNAL, Jose	-2013 UES	2
	3 BONILLA, Brayán	-2016 San Miguel	
	3 LEON, Daniel	-2016 San Miguel	1

FEDERACIÓN SALVADOREÑA DE JUDO  
RANKING NACIONAL 2017

#	PUNTOS	APELLIDO	NOMBRE	P. EVENTO	P. ENTRENO
1	46	SIGUANZA	YUVINY	40	6
2	44	FUENTES	GERSON	36	8
3	25	GUTIERREZ	EDWIN	19	6
4	14	MORAN	ANGEL	10	4
5	12	ROMERO	ALEJANDRO	10	2
6	9	CALIX	DIEGO	7	2
7	7	MELENDEZ	JOEL	5	2
7	7	GUARDADO	MANUEL	5	2
8	7	FLORES	MICHAEL	5	2
8	7	MARTINEZ	KENVER	5	2
9	5	CAMPOS	CARLOS	5	
9	5	CASTRO	KEVIN	3	2

**EVENTOS INCLUIDOS:**

CAMPEONATO NACIONAL 2016  
PRIMER CHEQUEO SENIOR 2017  
SEGUNDO CHEQUEO SENIOR 2017  
TERCER CHEQUEO SENIOR 2017  
CUARTO CHEQUEO SENIOR 2017  
QUINTO CHEQUEO SENIOR 2017

FEDERACIÓN SALVADOREÑA DE JUDO  
RANKING NACIONAL 2017

#	PUNTOS	APELLIDO	NOMBRE	P. EVENTO	P. ENTRENO
1	57	ROGEL	JONATHAN	47	10
2	24	URRUTIA	LUIS	20	4
3	21	FERRUFINO	ELVIS	15	6
4	14	ROMERO	ALEJANDRO	10	4
5	9	CAMPOS	CARLOS	7	2
6	9	MARTINEZ	MELVIN	7	2
7	7	OSEGUEDA	JUAN CARLOS	7	
8	5	CERPAS	JUAN	3	2

**EVENTOS INCLUIDOS:**

CAMPEONATO NACIONAL 2016  
PRIMER CHEQUEO SENIOR 2017  
SEGUNDO CHEQUEO SENIOR 2017  
TERCER CHEQUEO SENIOR 2017  
CUARTO CHEQUEO SENIOR 2017  
QUINTO CHEQUEO SENIOR 2017

FEDERACIÓN SALVADOREÑA DE JUDO  
RANKING NACIONAL 2017

#	PUNTOS	APELLIDO	NOMBRE	P. EVENTO	P. ENTRENO
1	58	LOPEZ	EDUARDO	50	8
2	27	CASTRO	BENJAMIN	21	6
3	25	HENRIQUEZ	GERARDO	19	6
4	7	RAMOS	RONALDO	7	
4	7	RIVERA	BRAYAN	5	2
5	5	VASQUEZ	MAURICIO	5	
5	5	SOLIS	BENJAMIN	5	
5	5	URRUTIA	LUIS	3	2

**EVENTOS INCLUIDOS:**

- CAMPEONATO NACIONAL 2016
- PRIMER CHEQUEO SENIOR 2017
- SEGUNDO CHEQUEO SENIOR 2017
- TERCER CHEQUEO SENIOR 2017
- CUARTO CHEQUEO SENIOR 2017
- QUINTO CHEQUEO SENIOR 2017

FEDERACIÓN SALVADOREÑA DE JUDO  
RANKING NACIONAL 2017

#	PUNTOS	APELLIDO	NOMBRE	P. EVENTO	P. ENTRENO
1	33	SANTOS	JUAN	27	6
2	21	LOPEZ	RODRIGO	17	4
3	12	GALEANO	FRANCISCO	10	2
4	10	FIGUEROA	CARLOS	10	
5	9	NATHAN	JOSE	7	2
5	7	HERNANDEZ	JUAN	7	
6	7	HERNANDEZ	JEFFERSON	7	
6	7	RIVERA	BRAYAN	5	2
7	5	CASTILLO	AXEL	5	

**EVENTOS INCLUIDOS:**

CAMPEONATO NACIONAL 2016  
PRIMER CHEQUEO SENIOR 2017  
SEGUNDO CHEQUEO SENIOR 2017  
TERCER CHEQUEO SENIOR 2017  
CUARTO CHEQUEO SENIOR 2017  
QUINTO CHEQUEO SENIOR 2017



FEDERACIÓN SALVADOREÑA DE JUDO  
RANKING NACIONAL 2017

#	PUNTOS	APELLIDO	NOMBRE	P. EVENTO	P. ENTRENO
1	53	CANDRAY	RAYMUNDO	43	10
2	30	FIGUEROA	CARLOS	30	
3	28	GALEANO	FRANCISCO	22	6
4	14	SANDOVAL	WILMAN	10	4
6	12	TURCIOS	JUAN DIEGO	10	2
6	7	AREVALO	JORGE	7	
7	5	GAVIDIA	JUAN CARLOS	3	2
	0				

**EVENTOS INCLUIDOS:**

CAMPEONATO NACIONAL 2016  
PRIMER CHEQUEO SENIOR 2017  
SEGUNDO CHEQUEO SENIOR 2017  
TERCER CHEQUEO SENIOR 2017  
CUARTO CHEQUEO SENIOR 2017  
QUINTO CHEQUEO SENIOR 2017

FEDERACIÓN SALVADOREÑA DE JUDO  
RANKING NACIONAL 2017

#	PUNTOS	APELLIDO	NOMBRE	P. EVENTO	P. ENTRENO
1	43	AVALOS	JULIO	37	6
2	35	ESTRADA	GUILLERMO	27	8
3	7	ARGUETA	KEVIN	7	
	0				
	0				
	0				
	0				
	0				

**EVENTOS INCLUIDOS:**

- CAMPEONATO NACIONAL 2016
- PRIMER CHEQUEO SENIOR 2017
- SEGUNDO CHEQUEO SENIOR 2017
- TERCER CHEQUEO SENIOR 2017
- CUARTO CHEQUEO SENIOR 2017
- QUINTO CHEQUEO SENIOR 2017

FEDERACIÓN SALVADOREÑA DE JUDO  
RANKING NACIONAL 2017

#	PUNTOS	APELLIDO	NOMBRE	P. EVENTO	P. ENTRENO
1	46	QUINTEROS	AMILCAR	40	6
2	30	BERNAL	JOSE	24	6
3	12	CALDERON	EDWIN	10	2
4	10	OLIVA	GERMAN	10	
4	9	AVALOS	JULIOS	7	2
5	9	ESTRADA	GUILLERMO	7	2
6	7	ALFARO	JESUS	5	2
6	5	MARTI	ERNESTO	3	2
7	5	RODRIGUEZ	MARIO	5	

**EVENTOS INCLUIDOS:**

CAMPEONATO NACIONAL 2016  
PRIMER CHEQUEO SENIOR 2017  
SEGUNDO CHEQUEO SENIOR 2017  
TERCER CHEQUEO SENIOR 2017  
CUARTO CHEQUEO SENIOR 2017  
QUINTO CHEQUEO SENIOR 2017

FEDERACIÓN SALVADOREÑA DE JUDO  
RANKING NACIONAL 2017

#	PUNTOS	APELLIDO	NOMBRE	P. EVENTO	P. ENTRENO
1	40	PICHINTE	ODALYS	34	6
2	12	MONTES	MELANIE	10	2
	10	HERNANDEZ	LESLY	10	
	0				
	0				
	0				
	0				
	0				
	0				
	0				

**EVENTOS INCLUIDOS:**

- CAMPEONATO NACIONAL 2016
- PRIMER CHEQUEO SENIOR 2017
- SEGUNDO CHEQUEO SENIOR 2017
- TERCER CHEQUEO SENIOR 2017
- CUARTO CHEQUEO SENIOR 2017
- QUINTO CHEQUEO SENIOR 2017

FEDERACIÓN SALVADOREÑA DE JUDO  
RANKING NACIONAL 2017

#	PUNTOS	APELLIDO	NOMBRE	P. EVENTO	P. ENTRENO
1	46	RIVAS	DIANA	40	6
2	45	HERNANDEZ	MONICA	39	6
3	30	BARAHONA	KAREN	26	4
4	28	TORRES	VELKY	20	8
5	8	LOVOS	JULISSA	6	2
6	3	MORENO	GRISELDA	3	
7	2	PACHECO	GEORGINA		2
	0				
	0				

**EVENTOS INCLUIDOS:**

CAMPEONATO NACIONAL 2016  
PRIMER CHEQUEO SENIOR 2017  
SEGUNDO CHEQUEO SENIOR 2017  
TERCER CHEQUEO SENIOR 2017  
CUARTO CHEQUEO SENIOR 2017  
QUINTO CHEQUEO SENIOR 2017

**2018**



FEDERACION SALVADOREÑA DE JUDO

## FESA JUDO



INFORME JUEGOS CODICADER PANAMA 2018

CATEGORIA SUB 17

DEL 14 AL 17 DE SEPTIEMBRE DE 2018



Lic. Oscar Henríquez

San Salvador 24 de septiembre del 2018



## FEDERACION SALVADOREÑA DE JUDO

Del 14 al 17 de septiembre de 2018 se realizó en la ciudad de Panamá la edición número XX de los Juegos CODICADER Sub 17 en la disciplina de judo. La delegación estaba compuesta de la siguiente manera

Nº	NOMBRE	CATEGORIA
1	Odalís Pichinte	44 kg
2	Gema Martínez	48 kg
3	Alejandra Ruiz	52 kg
4	Regina Ruiz	57 kg
5	Ninet Castro	63 kg
6	Velki Torres	70 kg
7	Camila Hernández	+ 70 kg
8	Edgar Díaz	50 kg
9	André Sorto	55 kg
10	Jairo Moreno	60 kg
11	Edwin Serrano	66 kg
12	Rodrigo Calix	73 kg
13	Jimmy Portillo	81 kg
14	Francisco Galeano	90 kg
15	Sebastián Balibrera	+ 90 kg
16	Roberto Alemán	Arbitro
17	Atilio Flores	Arbitro
18	Oscar Henríquez	Entrenador
19	Jaime Vanegas	Entrenador
20	Edwin Gutiérrez	Entrenador katas
21	Manuel Rivera	Delegado
22	Sonia Ruiz	Chaperona

La salida para el aeropuerto se realizó el día 13 de septiembre a las nueve de la noche ya que la salida del vuelo estaba para la una treinta am del día 14 de septiembre, no hubo problema con documentación de los muchachos menores de edad y el paso de migración fue muy fluido. Se llegó al aeropuerto de Tocumen en la ciudad de Panamá alrededor de las cuatro de la mañana donde se presentó un problema grave de organización en cuanto al transporte, ya que, esperamos aproximadamente 2 horas en el aeropuerto, el transporte llegó como a las siete de la mañana, llegamos al hotel El Panamá en donde esperamos aproximadamente siete horas para poder realizar el chequeo del hotel, nuestro hospedaje fue en el hotel Wyndham Garden entrando a las dos treinta pm. El desayuno este día fue un sándwich del SUBWAY con un refresco, el almuerzo se realiza como a las dos treinta cuando se ingresó al hotel.

En este lapso de tiempo hubo problemas ya que no pudimos chequear el peso de los muchachos porque la organización no había proporcionado una báscula, el INDES compro una báscula con la que chequeamos a los muchachos, pero esto fue hasta el mediodía, la báscula oficial fue proporcionada hasta las cuatro de la tarde. Únicamente Velki Torres presentó peso





## FEDERACION SALVADOREÑA DE JUDO

extra de su categoría que no hubo problema para bajar 300 gramos con un poco de carrera y bicicleta en el gimnasio del hotel.

Otro inconveniente fue la falta de tatami, no facilitaron área de entrenamiento previo a la competencia.

El pesaje oficial se realizó de seis treinta a siete de la noche sin ningún inconveniente, el congresillo se realizó después, aproximadamente a las siete quince de la noche alargándose hasta las nueve treinta. Los puntos discutidos fueron los siguientes.

- 1- El programa de competencia estaba de la siguiente manera  
Primer día de competencia Katas por la mañana y por la tarde shiai 8 categorías livianas, el segundo día por la mañana shiai 8 categorías pesadas y por la tarde competencia por equipos. La solicitud era realizar el primer día shiai todas las categorías individuales y el segundo día katas por la mañana y por la tarde competencia por equipos. Esta solicitud no fue aprobada porque el programa ya había sido establecido.
- 2- Se discutió si se realizaban los 5 grupos de nage no kata o únicamente 3, al final se aprobó que eran los 5 grupos de nage no kata.
- 3- Panamá solicitó permiso para llevar documentación hasta el día siguiente porque habían dejado olvidada su documentación, esto fue aprobado sin embargo la llevaron durante estaba el congresillo.
- 4- Se confirmó que la competencia se realizaría en una sola pista de tatami.

El día 15 de septiembre, primer día de competencia se tomó el desayuno a las siete de la mañana, la competencia de katas inicio a las diez de la mañana con tres parejas en femenino y cuatro en masculino. La salida para el hotel donde se realizaría la competencia fue a las ocho de la mañana ya que el día anterior no hubo tatami para practicar las katas.

Es importante mencionar que el tatami fue instalado en un salón del hotel El Panamá muy reducido, estaba pegado a la pared en un lado y al otro lado a un metro del área de seguridad había dos columnas y consideramos que es muy peligroso para los atletas. Más en un evento de esta magnitud.

Las katas finalizaron al medio día y el resultado para nosotros fue muy bueno ya que nos colocamos en primer lugar en masculino y femenino. El almuerzo lo tomamos a las doce treinta y las competencias de las ocho categorías livianas inicio a las dos treinta de la tarde finalizando a las siete treinta aproximadamente, el resultado obtenido fue el siguiente tres medallas de oro junto con las katas y cuatro medallas de bronce. Luego de esto nos retiramos hacia el hotel, cenamos y luego nos reunimos con todos los atletas, entrenadores, delegado y chaperona, se hizo un pequeño análisis de trabajo realizado ese día en la competencia, se motivó para el siguiente día y se felicitó al equipo.



## FEDERACION SALVADOREÑA DE JUDO

El día dieciséis de septiembre se tomó el desayuno a las siete de la mañana, se salió hacia el hotel de competencia a las ocho de la mañana ya que este día se iniciaría a las nueve am con la competencia de las ocho categorías pesadas, esta finalizo a las doce del mediodía. Esta jornada la finalizamos con 1 medalla de oro, 1 medalla de plata y 3 medallas de bronce. Luego de esta actividad se tomó el almuerzo en el hotel de competencia.

La competencia por equipos comenzaría a las dos treinta con el inconveniente de los árbitros que no iniciarían el evento si la organización correspondiente no les pagaba lo acordado, se solucionó el problema y la competencia inicio a las tres de la tarde aproximadamente.

Durante el evento por equipos se dieron varios problemas, uno de ellos fue que los equipos de Panamá habían inscrito a sus participantes de katas y no podían hacerlo ya que habían participado en dos eventos, por lo que al final decidieron retirarse de la competencia de equipos.

Otro problema fue que el equipo femenino de Guatemala en la hoja de inscripción únicamente anoto a cuatro atletas y en la competencia participo con 5, el sistema utilizado en la competencia fue el que arrojo estos datos por los cuales el organizador se dio cuenta, el momento en que sucedió fue en la pelea por medalla de oro, es decir en la final del evento por equipos, con este suceso el equipo femenino de Guatemala fue descalificado del evento. Otro problema similar se dio cuando se estaba llevando acabo la premiación ya que el equipo femenino de Costa Rica resulto con el mismo problema, y de igual forma el sistema de competencia fue el que dio la información con la que a la premiación únicamente se presentaron los dos equipos que habían obtenido medalla de bronce en femenino.

Al final en este evento nos colocamos en tercer lugar en la categoría femenina y en masculino nos colocamos en quinto lugar.

El resultado final para nosotros fue de 4 medallas de oro, 1 medalla de plata y 8 medallas de bronce.

El inconveniente en evento por equipo fue que se nos notificó por la mañana que los atletas no pueden participar en tres eventos diferentes según el reglamento, entonces, tuvimos que modificar ambos equipos en femenino y masculino ya que los que nos representaron en katas no podían participar en el evento porque sería su tercera participación, nuestros equipos se conformaron de la siguiente manera en masculino quedo en 60kg André Sorto, 66kg Jairo Moreno, 73kg Rodrigo Calix, 81kg Jimmy Portillo y más 81kg Sebastián Balibrera aunque él estaba lesionado y no entro a competir. En femenino el equipo fue conformando de la siguiente manera en 48kg Odalis Pichinte, en 63kg Ninet Castro en más de 63kg Velki Torres y Camila Hernández como sustituta, es decir que en el equipo femenino únicamente podíamos participar con tres atletas, además, Gema Martínez no participo en 48kg porque estaba lesionada y en masculino participamos con cuatro atletas.









## FEDERACION SALVADOREÑA DE JUDO

Al final de este evento se realizó la premiación acabando las actividades aproximadamente a las ocho de la noche.

El día diecisiete de septiembre se tomó el desayuno a las ocho de la mañana para luego salir a dar un paseo a las nueve de la mañana retornando al medio día, luego los muchos salieron a comprar algunos recuerdos por la tarde, la salida del hotel hacia el aeropuerto fue a las 4 de la tarde aproximadamente ya que nuestro vuelo estaba programado para las nueve de la noche llegando al aeropuerto de El Salvador a las diez de la noche, llegamos a la Villa C. A. a las once treinta de la noche en donde se quedaron la mayoría de los atletas para irse a su casa el siguiente día. En el aeropuerto ya nos esperaba personal de INDES (motorista) quien fue el que nos transportó.







No queda más que agradecer al equipo médico del departamento de medicina deportiva, Dr. Henry y al fisioterapeuta quienes nos brindaron un gran apoyo durante los dos días de competencia y a Sonia Ruiz chaperona del equipo quien de igual forma nos brindó un gran apoyo durante todo el evento.







			1st place	2nd place	3rd place	5th place	7th place
1.		<b>CRC</b> Costa Rica	2	5	1	0	0
2.		<b>GUA</b> Guatemala	2	1	4	1	0
3.		<b>PAN</b> Panama	2	1	1	1	0
4.		<b>ESA</b> El Salvador	1	0	4	1	0
5.		<b>HON</b> Honduras	1	0	1	2	0
6.		<b>NCA</b> Nicaragua		1	0	3	0



6 nations in this event







6 nations with places 1st-7th ( = 100% )

6 nations with medals ( = 100% )

-50 kg		
1.	BANEGAS, Josue	HON 
2.	ZUNIGA, Oscar	NCA 
3.	BONILLA, Bryan	CRC 
3.	CORLAYA, Julio	GUA 
5.	DIAZ, Edgar	ESA 
5.	VASQUEZ, Nehir	PAN 
7.		
7.		

-55 kg		
1.	MACHADO, Jose	CRC 
2.	DIAZ, Pablo	PAN 
3.	SORTO, Andre	ESA 
3.	TZAMPOP, Juan	GUA 
5.	MARTINEZ, Andres	HON 
5.	ZAVALA, Bryan	NCA 
7.		
7.		

-60 kg		
1.	MORENO, Jairo	ESA 
2.	QUIROS, Luis	CRC 
3.	DELACRUZ, Jonathan	GUA 
3.		
5.		
5.		
7.		
7.		

-66 kg		
1.	SHOLOETER, Fabio	PAN 
2.	QUESADA, Fabian	CRC 
3.	AGUILAR, Astor	HON 
3.	SERRANO, Edwin	ESA 
5.	DELGADO, Eduardo	NCA 
5.	JUAREZ, Sergio	GUA 
7.		
7.		

-73 kg		
1.		
2.		
3.		
3.		
5.		
5.		
7.		
7.		

-81 kg		
1.		
2.		
3.		
3.		
5.		
5.		
7.		
7.		

-90 kg		
1.		
2.		
3.		
3.		
5.		
5.		
7.		
7.		

+90 kg		
1.		
2.		
3.		
3.		
5.		
5.		
7.		
7.		

**2019**



FEDERACION SALVADOREÑA DE JUDO

FESA JUDO



# PROYECTO ***BUSHIDO***

## PROYECTO DE DESARROLLO DE JUDO CADETE Y JUNIOR 2020 – 2021 Y FUTURO

CAMPEONATO PANAMERICANO JUVENIL MANAGUA 2020,  
JUEGOS CENTROAMERICANOS SENIOR SANTA TECLA 2021  
Y SEGUIMIENTO FUTURO 2024





## FEDERACION SALVADOREÑA DE JUDO

San Salvador 12 de septiembre del 2018

### DESCRIPCION

**EL PROYECTO BUSHIDO** , es una forma de pensar en el futuro para desarrollar a los jóvenes que en este momento tienen entre 14 y 18 años, teniendo en cuenta que debemos relevar en un momento determinado a los atletas senior que en este momento nos representan en los eventos internacionales oficiales e importantes de nuestra disciplina.

Elegimos el nombre BUSHIDO , pues , siendo el código de honor y lealtad de los samurai, y siendo el Judo un método de educación basado en ese código, queremos basar la formación de nuestros judokas en sus principios.

Este proyecto nace con la finalidad de formación del judoka en el área educativa y deportiva para dar un desarrollo integral en su vida, junto con entidades y personas muy importantes alrededor de cada atleta involucrado tales como: Institución Educativa, Federación Salvadoreña de Judo y padres de familia. Será un esfuerzo en conjunto buscando el mejor desempeño del grupo inmerso en este proceso muy importante y relevante.

Tenemos un grupo de ocho atletas propuestos por la Federación Salvadoreña de Judo que estudiarán en FESA. Dicha institución es una fundación que brinda educación básica (de 7º a 9º) y educación media (Bachillerato) únicamente para atletas que presentan un buen rendimiento deportivo en diferentes ramas deportivas. Las características de esta institución son muy relevantes en nuestro medio ya que da la oportunidad que los atletas se desarrollen adecuadamente en su disciplina. Cuentan con un sistema educativo muy bueno que no interrumpe el proceso de educación cuando el atleta sale a representar al país en eventos competitivos o eventos de preparación tales como bases de entrenamiento por periodos largos, etc. Tienen una plataforma virtual en la que el estudiante puede tomar su clase en vivo desde una computadora o teléfono móvil, y si este no lo puede hacer por estar en actividades deportivas en cualquier país del mundo, su clase queda grabada en dicha plataforma y la retoma cuando tiene el tiempo necesario, además, el maestro está en constante comunicación para desarrollar las diferentes actividades académicas que le corresponden. Entre otros beneficios que ofrece FESA es el transporte por la mañana para llegar a las instalaciones y por la tarde al salir de clases el transporte lleva a los jóvenes a sus lugares de entrenamiento, además, les ofrece la alimentación de los estudiantes que lo deseen.

Es muy importante mencionar que este proyecto fue propuesto a 14 padres de familia de 14 judokas a inicios del año pasado con la finalidad de contar con un buen grupo en este proyecto, al final únicamente logramos incorporar al programa a 5 judokas, más tres que ya





## FEDERACION SALVADOREÑA DE JUDO

### LISTA DE ATLETAS Atletas Programa FESA

Nº	NOMBRE ATLETA	FECHA DE NA	EDAD	CATEG.	TEL	CLUB	RESPONSABLE	TEL
1	José Alberto Rivas Leiva	18/02/2004	14	Sub 15	70139005	Villa C.A	Rhina Leiva de Rivas	70412004
2	Eduardo Alexander Castillo Moreno	5/06/2000	18	Sub 21	-----	INDES	Griselda Liseth moreno	73499450
3	Francisco Javier Galeano Alvarado	25/02/2002	16	Sub 18	72624117	INDES	Jade Enma Alvarado de Galeano	75684854
4	Cesar Ademir Argueta Zelaya	28/03/2003	15	Sub 18	72892004	Mizu	Ademir de Jesús Argueta Montano	79880426
5	Edwin Emmanuel Gutiérrez Serrano	6/01/2002	16	Sub 18	74604711	Mizu	Ingrid Liseth Gutiérrez Mejía	70580971
6	Carlos Rodrigo Garay Rivera	18/01/2004	14	Sub 15	73897136	INDES	Carlos Norberto Garay Hernández	73137572
7	Jairo Miguel Moreno Castro	15/10/2001	16	Sub 18	70231730	UES	Miguel Ángel Moreno	77417367
8	Alejandra Yamileth Ruiz Valladares	7/04/2003	15	Sub 18	70493050	Sn. Vice	Sonia Regina Valladares Acevedo	78500988

### Atletas del programa que entrenan en la Villa C. A

Nº	NOMBRE ATLETA	FECHA DE NA	EDAD	CATEG.	TEL	CLUB	RESPONSABLE	TEL
1	Rodrigo Eduardo Calix Sánchez	3/12/2001	16	Sub 18	74940165	Villa C.A	Omar Calix Molina	78855755
2	Diego Alexander Calix Sánchez	31/01/2000	18	Sub 21	78743120	Villa C.A	Omar Calix Molina	78855755
3	Daniel Sebastián Balibrera Barahona	11/03/2003	15	Sub 18	70552415	Ilopang	Sandra Carolina Balibrera	79667276
4	Jaime Gabriel Urrutia Pérez	28/07/2004	14	Sub 15	76711183	Villa C.A	Morena Guadalupe Pérez Hernand	75948385
5	André Otoniel Sorto Gregori	21/12/2003	14	Sub 18	-----	Mejican	Stefany Alexandra Gregori Soriano	72981216
6	Regina Isabel Ruiz Valladares	25/02/2001	16	Sub 18	70490857	Sn. Vice	Sonia Regina Valladares Acevedo	78500988
7	Adriana Odalis Rivera Sandoval	19/07/2004	14	Sub 18	73038470	UES	Carmen Antonia Rivera Barahona	64222339
8	Jonathan Isaí Rogel Moreno	16/06/1997	21	Senior	70646243	UES	Marta Teresa Moreno	73987355
9	Raymundo Andrés Candray Gómez	28/09/1993	24	Senior	79550543	UES	José Raymundo Candray	22274564
10	José Miguel Castro Campos	22/12/1993	32	Senior	7608942	Sn Migu	Miguel Castro	70462856
11	José Alberto Bernal Ciudad Real	4/10/1981	36	Senior	79648667	UES	Ana Gloria Vda. De Bernal	73566968



## FEDERACION SALVADOREÑA DE JUDO

### CARACTERIZACION INDIVIDUAL DE LOS ATLETAS

#### JOSE ALBERTO RIVAS LEIVA

Es una persona muy educada con buenos principios, actualmente vive con su madre en casa de su abuela ya que su papa falleció el año pasado y debido a este suceso tuvieron que mudarse con su abuela en Nejapa, estudia 8º grado en FESA, tiene 14 años de edad y cuenta con una edad deportiva de 9 años, inicio en el dojo del parque de la colonia Satélite con el Prof. Pedro Milin, ha sido campeón nacional de su categoría en varias ocasiones y en el 2017 fue campeón CODICADER.

#### EDUARDO ALEXANDER CASTILLO MORENO

Es un muchacho de 18 años que se acaba de integrar en el proyecto, ya que estudia desde hace varios años en el proyecto FESA, en el judo tiene muy buen potencial, sin embargo es necesario trabajarlo para explotarlo, vive con su madre hermano y abuela en San Salvador, tiene una edad deportiva de 13 años, inicio en el club de judo de la colonia Satélite con el Prof. Pedro Milin, ha tenido logros nacionales en varias ocasiones entre las tres primeras posiciones de su categoría.

#### FRANCISCO JAVIER GALEANO ALVARADO

Es un muchacho con un gran potencial físico, que presenta grandes características en el judo pero es necesario explotar su potencial, tiene 16 años de edad, vive con su papa pero su madre es la que está al pendiente, está estudiando 9º grado en FESA, tiene una edad deportiva de 12 años, inicio en el club de judo INDES con el Prof. Luis Anduray y ha alcanzado logros nacionales y estudiantiles, está clasificado para el CODICADER 2018 en Panamá, logro el segundo lugar en la copa Xela 2018.

#### CESAR ADEMIR ARGUETA ZELAYA

Ademir es un muchacho al igual que muchos de su edad muy inquieto pero atiende indicaciones y viene de una situación algo complicada ya que su mama falleció hace algunos años y actualmente vive con su papa y abuelos en Mejicanos, tiene 15 años de edad y estudia 8º grado, este año inicio en FESA, tiene una edad deportiva de 4 años, inicio en el club de judo Mizu con el Prof. Edwin Gutiérrez, ha logrado 3 veces el campeonato nacional y de igual forma el campeonato estudiantil, en CODICADER obtuvo el primer lugar en su categoría y el primer lugar en kata el año 2017. Está en la edad adecuada para explotar sus capacidades en el judo.

#### EDWIN ENMANUEL GUTIERREZ SERRANO

Es una persona muy tranquila y educada, a veces es demasiado débil psicológicamente en el entrenamiento ya que un golpe lo bloquea y se cierra en su capacidad real de rendimiento. Es muy importante trabajar con la ayuda de un psicólogo esa debilidad ya que presenta grandes características para el judo y ha avanzado mucho al igual que el grupo completo de la villa que ha entrenado junto por varios años. Tiene 16 años de edad, está estudiando 1º año de bachillerato y es uno de los que se logró integrar en FESA en el presente año. Tiene una edad



## FEDERACION SALVADOREÑA DE JUDO

deportiva de 10 años, ha logrado los primeros lugares en competencias nacionales y estudiantiles, logro el 1º lugar en Katas CODICADER en el 2015 y el segundo en shiai de su categoría. Se inició en el gimnasio Hwarang con el Prof. Edwin Gutierrez. Actualmente vive con su mamá, hermanos, tío, abuelos y padrastro, su papá vive en Estados Unidos y tiene comunicación con él.

### CARLOS RODRIGO GARAY RIVERA

Es un jovencito muy tranquilo y respetuoso, su papá y hermana también practican judo con el Prof. Manuel Rivera, este año se incorporó a estudiar en FESA, está en 8º grado, vive con sus papás y hermana, tiene una edad deportiva de 7 años, inicio en el club de judo INDES con el Prof. Manuel Rivera y ha logrado el primer lugar a nivel nacional en 4 ocasiones y ha sido campeón CODICADER. Presenta muy buenas características para el judo con el único inconveniente que presenta sobre peso, sin embargo con el proyecto que acabamos de iniciar será el punto de partida para cambiar esta situación.

### JAIRO MIGUEL MORENOCASTRO

Es un jovencito muy inquieto pero es una persona que se puede dominar, es muy indiscreto para hablar pero no es algo que no se pueda cambiar, considero que a medida avanza la edad la hiperactividad va disminuyendo y es lo que sucederá con Jairo. Tiene 16 años de edad y de igual forma que otros este año se incorporó a estudiar en FESA en 1º año de bachillerato, vive con sus padres y hermano en San Salvador, inicio a practicar judo en el club de judo UES con el Prof. Miguel Moreno, tiene una edad deportiva de 13 años, ha sido 6 veces campeón nacional, fue 3º lugar panamericano sub 13, en las competencias residentes en la copa Santiago y Xela se colocó en 1º lugar y está clasificado para los juegos CODICADER. Jairo es un potencial muy bueno en judo con unas características para explotarlas, es necesario ordenarlo en su trabajo ya que cuando se enoja se descontrola y pierde su concentración sin embargo es un prospecto muy bueno para el futuro.

### ALEJANDRA YAMILETH RUIZ VALLADARES

Alejandra es una señorita muy respetuosa y humilde, tiene 15 años de edad y vive con su mamá y hermana en la colonia Zacamil, aunque son de San Vicente, se mudaron para la Zacamil por las oportunidad de incorporarse al programa de estudio en FESA y al proyecto de judo, actualmente cursa 8º grado, tiene una vida deportiva de 4 años y se inició en el club de judo de San Vicente con el Prof. Manuel Duran, ha logrado ser campeona estudiantil en 3 ocasiones, logro 1º lugar en CODICADER en su categoría y 2º lugar en katas. Alejandra tiene muy buena disposición para el entrenamiento, con grandes características físicas para explotar y lograr buenos resultados en un futuro, es necesario ordenar su trabajo.

### RODRIGO EDUARDO CALIX SANCHEZ

Rodrigo es un muchacho respetuoso aunque un poco reaccionario para responder, considero que en nuestros jóvenes es algo normal pero que hay que ayudarlo a mejorar dicha situación, tiene 16 años de edad vive con sus padres y 2 hermanos a la par de la Villa C. A. Estudia 9º



## FEDERACION SALVADOREÑA DE JUDO

grado. Inicio el judo en el club de judo de la Villa con el Prof. Pedro Milin y tiene una vida deportiva de 2 años, entre sus resultados tiene el 1º lugar en el campeonato estudiantil con el que se clasifico a los juegos CODICADER, internacionalmente participo en las copas Santiago y Xela en Guatemala. Rodrigo cuenta con un apoyo enorme de parte de sus padres, ambos están pendientes de el y lo motivan a seguir adelante. Tiene potencial para desarrollar en el judo con una dirección adecuada.

### DIEGO ALEXANDER CALIX SANCHEZ

Cuenta con una edad deportiva de aproximadamente 9 años, tiene 18 años de edad y vive con sus padres y 2 hermanos, presenta una gran disposición para los entrenamientos, ha sido campeón nacional y ha salido a competir a Centroamérica en torneos de clubes obteniendo primeros, segundos y terceros lugares, su formación ha sido en la Villa C. A con el Prof. Pedro Milin, tiene sus propósitos y objetivos bien cimentados es decir sabe lo que quiere y se esfuerza, sus padres le han inculcado muy bien los valores, vive con ellos cerca de la Villa con un temperamento flemático. Puede desarrollarse mucho ya que tiene sus objetivos definidos.



## FEDERACION SALVADOREÑA DE JUDO

Salvador. Es un joven muy respetuoso y tranquilo con mucho potencial para desarrollar, tiene muchas ganas de sobresalir, ha tenido inconvenientes en sus estudios por lo que sus papas lo restringen del judo, problema que podemos solucionar en conjunto con el grupo para mantenerlo activo y mejorando su rendimiento en la escuela.

### REGINA IZABEL RUIZ VALLADARES

Es una atleta novata con mucho futuro, es una guerrera con mucha disposición para el entrenamiento y la competencia, ha logrado buenos resultados estudiantiles a nivel de Centroamérica en la modalidad de shiai y katas, es juvenil y participo en Managua 2017, a Regina es indispensable ordenarle su trabajo ya que en un futuro dará resultados, vive con su madre hermana únicamente, oriunda de San Vicente, actualmente realiza estudios de nivel medio, y se acaban de mudar a la colonia Zacamil y está en proceso de nuevo ingreso a la Universidad de El Salvador.

### ADRIANA ODALIS RIVERA SANDOVAL

Es una señorita de 14 años de edad, es educada y respetuosa con todos, inicio el judo en el club de judo UES, donde entrena lunes, miércoles y viernes y los martes, jueves y sábado entrena en la Villa, inicio con el Prof. Miguel Moreno y tiene una edad deportiva de 3 años, ha logrado el segundo lugar en el campeonato estudiantil del presente año y 1º lugar en el torneo Juliano. Estudia 8º grado en la escuela Perú y vive en San Salvador con sus padres y hermano, pero la encargada es su abuela quien es la que la lleva y trae a los entrenamientos. Adriana tiene una técnica de harai goshi muy buena y para su estatura y cuero es ideal, si se mantiene en el proyecto se podrá explotar su potencial.

### JONATHAN ISAI ROGEL MORENO

Tiene una vida deportiva de aproximadamente 10 años y se ha formado en el club de judo de la Universidad de El Salvador, su condición técnica es regular pero la está mejorando sin embargo tiene muy buena disposición para el entrenamiento, ha participado en eventos open panamericanos senior y juveniles, logro medalla de bronce en los recién pasados juegos Centroamericanos, ha clasificado para participar en los juegos Centroamericanos y del Caribe barranquilla 2018, vive con su madre y hermano, actualmente realiza estudios universitarios y su temperamento es sanguíneo.

### RAYMUNDO ANDRES CANDRAY GOMEZ

Tiene una edad deportiva de 10 años, es profesional universitario y actualmente se encuentra haciendo prácticas y ayudando en el seguro social, tiene un temperamento flemático, vive con sus padres y hermanos quienes lo han apoyado para su desarrollo, trabaja con su padre en carpintería, inicio el judo en el INFRAMEN con el Prof. Miguel Moreno y lo continuo en la UES con el Prof. Oscar Henríquez, es un atleta guerrero con objetivos y que hay que darle la oportunidad para que demuestre su potencial, ha sido campeón centroamericano estudiantil en shiai y katas, es indispensable trabajar un poco más a nivel general. Raymundo es una



## FEDERACION SALVADOREÑA DE JUDO

persona ejemplar para los jóvenes del proyecto y sin dudarle les ayudara mucho ya que es una persona sencilla y humilde.

### JOSE MIGUEL CASTRO CAMPOS

Es un joven con mucha experiencia ya que compitió por mucho tiempo a nivel internacional, su judo es muy caracterizado porque tiene un estilo muy llamativo, su experiencia servirá mucho para los atletas juveniles en su desarrollo, Miguel tiene varios meses de haber llegado a entrenar a la villa y ha congeniado con todos los muchachos. Miguel es oriundo de San Miguel pero se ha establecido en la colonia Zacamil desde hace varios años, primero fue por estudios universitarios que no logro culminar por diferentes razones, sin embargo es gerente de una sucursal del restaurante Taco Bell, es una persona humilde y sencilla.

### JOSE ALBERTO BERNAL CIUDAD REAL

Es una persona con un carisma muy impresionante, es humilde y respetuoso con el que se puede confiar, actualmente está estudiando 2º año de la Licenciatura en Educación Física, vive con su mamá y hermana cerca de la Universidad de El Salvador, inicio en el judo con edad avanzada, actualmente tiene una edad deportiva de 5 años, inicio en el club de judo UES con el Prof. Oscar Henríquez, ha tenido logros nacionales y ha participado y obtenido logros entre los tres primeros lugares de su categoría en eventos centroamericanos como la copa MEGA TK y el torneo Tax López en San Miguel. Está en el proyecto porque es integrante del grupo de la Villa y puede aportar mucho para el grupo juvenil.

### VISION DEL PROYECTO

Formar un equipo de judokas con : buena condición física, base técnica excelente, educación en valores según la filosofía del Judo , con actitud positiva , orgullo .compromiso y convicción a representar a El Salvador en todos los eventos que participen.



## FEDERACION SALVADOREÑA DE JUDO

### OBJETIVOS

#### OBJETIVO GENERAL:

Conformar un equipo de judokas integrales, con excelencia física, técnica, moral, estudiantil cultural, moral, social y de alta competitividad.

#### OBJETIVO ESPECIFICOS:

1. Inculcar las características propias de la cultura del Judo en cada uno de los miembros para tener un equipo de trabajo sólido y comprometido
2. Brindar una sólida base técnica en cada uno de los integrantes de este equipo
3. Formar la base de acondicionamiento físico óptima para un judoka
4. Clasificar a los judokas que participen en el campeonato panamericano Cadete y Junior de Managua 2020 entre las primeras 5 posiciones de su categorías correspondiente.
5. Asegurar que la base de la selección para los Juegos Centroamericanos Santa Tecla 2021 sea de este proyecto.
6. Clasificar 3 judokas de este proyecto para Juegos Olímpicos 2024
7. Prevenir lesiones

#### ACTIVIDADES

1. Integrar más atletas en el proyecto de estudio de la fundación FESA para el año 2019
2. Realizar visitas para entrenamiento en los diferentes clubes del país con un programa determinado.
3. Realizar fogueos cadetes, junior y senior con países centroamericanos durante el año 2018.
4. Realizar competencias panamericanas de las categorías cadetes y junior durante los años 2019 – 2020
5. Realizar fogueos senior durante el año 2019, 2020 y 2021 con miras a los juegos Centroamericanos, Santa Tecla 2021, etc
6. Crear el expediente personal de cada judoka que contará con sus datos generales, información técnica, registro de pruebas físicas, registro de resultado de competiciones, proyección
7. Lograr el primer lugar a nivel general de los juegos Centroamericanos Santa Tecla 2021
8. Iniciar en el 2021 con el proceso clasificatorio de Juegos Olímpicos
9. Seguir una planificación específica para los atletas del proyecto
10. Evaluar a los atletas periódicamente para verificar el progreso de su rendimiento



## FEDERACION SALVADOREÑA DE JUDO

11. Desarrollar un plan de actividades educativas y culturales para su formación .(Conferencias, cursos y talleres que aborden los temas de autoestima, orgullo patrio, conducta social, historia y principios del judo, filosofía del judo, arte ,etc)

### META:

1. Conformar los grupos de selecciones cadetes, junior y senior con un rendimiento suficiente para la competencia de alto nivel y con desarrollo intelectual integrales iniciando con el proyecto desarrollo del judo cadete, junior 2020 – 2021 y futuro 2024.

### INDICADORES

- 1- Asistencia diaria a los entrenamientos y a todas las actividades que se programen
- 2- Cumplimiento de la sesión de entrenamiento (rendimiento)
- 3- Cumplimiento del plan de entrenamiento
- 4- Test de rendimiento físico (medición de las capacidades físicas básicas)
- 5- Test de rendimiento técnico táctico (Cantidad, calidad y eficacia de la técnica)
- 6- Resultados competitivos en los eventos programados en la planificación.
- 7- Educación interpersonal, forma de expresión y dirección hacia las personas, medios institucionales y de comunicación.





## FEDERACION SALVADOREÑA DE JUDO

### INSTALACIONES Y MATERIALES

#### 1 - INSTALACIONES DEPORTIVAS

- Dojo de judo de la Villa C. A. (Es necesario hacer algunas reparaciones a las instalaciones, como iluminación, baños, oficina, etc. Además de hacer acomodaciones que brinden el deseo de ser parte del proyecto en cuestión, por ejemplo instalar logos de entidades internacionales, panamericanas y de la federación, así como bandera nacional, bandera de Japón entre otros. Esto es con el fin de que todos los que estamos inmersos en el proyecto nos sintamos cómodos y atraídos a la casa del judo.)
- Instalaciones de la sala de musculación del dojo de la Villa. C. A y su equipo.
- Todas las instalaciones de la de la Villa C. A.

#### 2 - MATERIALES DEPORTIVOS Y SUPLEMENTOS

- Tatami
- Uniformes de judo para entrenamiento y oficiales para competencia color azul y blanco
- Silbatos
- Cronómetros
- Conos y platos
- Aros
- Escalera para trabajo de coordinación
- Bandas elásticas para JUDO
- Soga gruesa de 4 o 5 Mts
- Escalera de madera de 5 metros
- Pelotas medicinales
- Cajones para saltos
- Colchones para lanzamiento
- Cinturones para levantamiento de pesas
- Trajes de calor
- Zapatos tenis
- Bascula (una pequeña para llevar a competencias internacionales viajes)
- Espejos
- Vitaminas
- Suplementos

#### 3- HUMANO

- Comisión Técnica y Entrenadores
- Alumnos
- Padres de familia
- Personal administrativo y de mantenimiento FESAJUDO
- Junta directiva FESAJUDO
- Personal de instituciones educativas



## FEDERACION SALVADOREÑA DE JUDO

### ENCARGADOS DEL POYECTO

#### Comisión Técnica

- Juan Carlos Vargas DIRECTOR TECNICO
- Oscar Henríquez ENTRENADOR
- Jaime Vanegas ENTRENADOR
- Edwin Gutiérrez ENTRENADOR

### FECHA DE INICIO DEL PROYECTO

- 20 de agosto de 2018 (Esta fecha iniciaron las clases en FESA, lo que nos dio la apertura para dar inicio con el proyecto y proceso de entrenamiento.)

### HORARIOS DE ENTRENAMIENTO

HORA	LUNES	MARTES	MIERCOLES	JUEVES	VIERNE	SABADO
3:00 pm a 4:30 pm	ENTRENO FISICO	ENTRENO FISICO	ENTRENO FISICO	ENTRENO FISICO	ENTRENO FISICO	
4:30 pm a 6:00 pm	ENTRENO TECNICO	ENTRENO TECNICO	ENTRENO TECNICO	ENTRENO TECNICO	ENTRENO TECNICO	
9:00 am a 12:00 m						ENTRENO TECNICO

## **2. Entrenadores y Entrenadoras de la Federacion Salvadoreña de Judo**

Nº	NOMBRE	DOJO
1	RAFAEL ABARCA	INDES, SAN MIGUEL
2	RAFAEL ABARCA	LISAM, SAN MIGUEL
3	OMAR MIRANDA	TORII, SAN SALVADOR
4	DELMY VIGIL	PERQUIN, MORAZAN
5	PABLO DERAS	ILOBASCO, CABAÑAS
6	RUBEN PEREZ	PERULAPIA, CUSCATLAN
7	ATILIO FLORES	ITD, SANTA TECLA, LA LIBERTAD
8	JULIO AVALOS	SAN MARTIN, SAN SALVADOR
9	OMAR MADRID	ILOPANGO, SAN SALVADOR
10	MANUEL RIVERA	INDES, SAN SALVADOR
11	OSCAR HENRIQUEZ	VILLA CARI, SAN SALVADOR
12	CARLOS GUARDADO	MASTER INDES, SAN SALVADOR
13	LUIS CHEVEZ	SOL NACIENTE INDES, SAN SALVADOR
14	MANUEL VENTURA	GIMNASIO GARCIA, SAN SALVADOR
15	HECTOR SANCHEZ	ESC ADIESTRAM. PNC, SAN SALVADOR
16	ERICK LOPEZ	BLACK BELT, SAN SALVADOR
17	ALBERTO CISNEROS	JUDO GRACIE, SAN SALVADOR

18	JULIO AGUILAR	WHARANG, SAN SALVADOR
19	PABLO OTONIEL	MAITI, SAN SALVADOR
20	JAIME VANEGAS	MEJICANOS, SAN SALVADOR
21	GUILLERMO ESTRADA	APOPA, SAN SALVADOR
22	OSCAR HENRIQUEZ	UES, SAN SALVADOR
23	WILSON PICHINTE	IMDER, SAN SALVADOR
24	JOSE SANTIAGO LOPEZ	IMDER, CONCEPCION, SAN SALVADOR
25	MANUEL RIVERA	NEW LIFE, SAN SALVADOR
26	ROBERTO MARROQUIN	CHALCHUAPA, SANTA ANA
27	MAURICIO GOMEZ	SANTA ANA, SANTA ANA
28	ALONSO CAMPOS	HNOS CAMPOS, SONSONATE
29	EDUARDO LOPEZ	SAN VICENTE, SAN VICENTE
30	LUIS CHEVEZ	DOJO SANTA TECLA
31	CARLOS FIGUEROA	DOJO SOYAPANGO, SAN SALVADOR
32	WILBER FLORES	CHALATENANGO

**3. Participación en Juegos  
Olímpicos de atletas de la  
Federación Salvadoreña de Judo**

**Participación en ediciones Olímpicas desde 1984 hasta la fecha con atletas de la Federación Salvadoreña de Judo**

<b>1984</b>	<b>Los Ángeles</b>	<b>Juan Carlos Vargas</b>	<b>Segunda Fase</b>
<b>1988</b>	<b>Seúl</b>	<b>Fredy Torres</b>	<b>Preliminares</b>
		<b>Juan Carlos Vargas ( El gobierno no lo envió por falta de fondos)</b>	
<b>1992</b>	<b>Barcelona</b>	<b>Juan Carlos Vargas</b>	<b>Preliminares</b>
<b>1996</b>	<b>Atlanta</b>	<b>Juan Carlos Vargas</b>	<b>Preliminares</b>
		<b>Carlos Gallegos</b>	<b>Preliminares</b>
<b>2000</b>	<b>Sídney</b>	<b>Miguel Ángel Moreno</b>	<b>Preliminares</b>
<b>2004</b>	<b>Atenas</b>	<b>No Clasificamos</b>	
<b>2008</b>	<b>Pekín</b>	<b>Franklin Cisneros</b>	<b>Preliminares</b>
<b>2012</b>	<b>Londres</b>	<b>Carlos Alarcón</b>	<b>Preliminares</b>
<b>2016</b>	<b>Río</b>	<b>Juan Diego Turcios</b>	<b>Segunda Fase</b>
<b>2020</b>	<b>Tokio</b>	<b>En busca de clasificación Juan Diego Turcios, Carlos Alarcón, Eduardo Lopez.</b>	