

SOLICITUD DE USO DE VEHICULO

008675

Ministerio de
Trabajo y
Previsión Social

GOBIERNO DE
EL SALVADOR
UNÁMONOS PARA CRECER

DATOS DEL SOLICITANTE

No. _____

San Salvador, 02 de MAYO de 2017

NR : 2090 Nombre Licda. Marta de Herrera

U/P y L/T

- 01-00 -DIRECCION Y ADMOND. INSTITUCIONAL
- 01-01 -Dirección Superior
- 01-02 -Dirección Administrativa
- 02-00 -SERVICIOS LABORALES
- 02-01 -Dirección General de Trabajo
- 02-02 -Dirección General de Inspección de Trabajo
- 02-03 -Dirección General de Previsión Social
- 02-04 -Regionalización

SEGÚN SOLICITADO

DATOS REALES

Fecha de Mision: 11/05/17

Hra de Salida de Mision 07:30pm

Hra Regreso de Mision : 15:30p.m

Depto.: De Empleo

Sección: de Atención Agrupos Vulnerables

Acompañantes: LICDA. NOEMY HERNANDEZ

Lugar de Destino: Hospital Nacional Saldaña. Ubicado: Km 8 1/2 Carretera a Planes de Renderos, San Salvador.

Misión encomendada: Montaje de la feria, distribución de nuestro emprendedores y asistencia al evento.

f. _____

Solicitado por



f. _____

Autorizado por
Jefe de Departamento o Sección



USO EXCLUSIVO SERVICIOS GENERALES

USO EXCLUSIVO PORTERO

AUTORIZACION DE VEHICULO A MISION OFICIAL

Motorista: Rodrigo Muñillo

No. Placa Vehículo: N= 2573

Sedan Pick-up 4X4
 Pick-up Microbus
 Camioneta Motos

Recibí del Jefe del Departamento de Servicios Generales la cantidad de : _____ vales de combustible,

los números de serie _____ del No. _____ al No. _____

f. E. Guzmán Total de Cupones de Combustible _____

Fecha de Factura	No. Factura	No. Glns	Costo Unitario por Gln	Valor

f. _____
Autoriza - Jefe de Servicios Generales

Kilometraje Inicial 41,540 1/2

Kilometraje Final 41,556

kms. Recorridos 16

No. Placa Vehic.: _____

Sedan Pick-up 4X4
 Pick-up Microbus
 Camioneta Motos

MARCADOR DE COMBUSTIBLE

Remanente de combustible que queda al final de la misión en el vehículo.

Firma Portero _____

Observación: 42,590 Proximo Mto.
41,540 Km actual
1,050 Resta

SOLICITUD DE USO DE VEHICULO

008667

Ministerio de
Trabajo y
Previsión Social

GOBIERNO DE
EL SALVADOR
UNÁMONOS PARA CRECER

DATOS DEL SOLICITANTE

No.

San Salvador, 02 de MAYO de 2017

NR : 2090 Nombre Licda. Marta de Herrera

- U/P y L/T
- 01-00-DIRECCION Y ADMOND. INSTITUCIONAL
 - 01-01-Dirección Superior
 - 01-02-Dirección Administrativa
 - 02-00-SERVICIOS LABORALES
 - 02-01-Dirección General de Trabajo
 - 02-02-Dirección General de Inspección de Trabajo
 - 02-03-Dirección General de Previsión Social
 - 02-04-Regionalización

SEGÚN SOLICITADO

DATOS REALES

Fecha de Mision: 12/05/17

Hra de Salida de Mision 07:30pm

Hra Regreso de Mision : 15:30p.m

Depto.: De Empleo

Sección: de Atención Agrupos Vulnerables

Acompañantes: LICDA. NOEMY HERNANDEZ

r de Destino: Hospital Nacional de la Mujer, Maternidad. Ubicado entre la 25 Avenida Sur y Calle Francisco Menéndez, Antigua Quinta María Luisa, Barrio Santa Anita, San Salvador / JORNADA DE SENSIBILIZACION EN LA PNC 10AV SUR, CASTILLO DE PNC.

Misión encomendada: Montaje de la feria, distribución de nuestro emprendedores y asistencia al evento. / DAR A CONOCER LA LEY LEO.

f.

Solicitado por

f.

Autorizado por
Jefe de Departamento o Sección

USO EXCLUSIVO SERVICIOS GENERALES

USO EXCLUSIVO PORTERO

AUTORIZACION DE VEHICULO A MISION OFICIAL

Motorista: Rodrigo Murillo N= 7573

- No. Placa Vehículo:
- Sedan
 - Pick-up
 - Camioneta
 - Pick-up 4X4
 - Microbus
 - Motos

Recibi del Jefe del Departamento de Servicios Generales la cantidad de : _____ vales de combustible,

los números de serie _____ del No. _____ al No. _____

Total de
Cupones de
Combustible

Fecha de Factura	No. Factura	No. Glns	Costo Unitario por Gln	Valor

f.
Autoriza - Jefe de Servicios Generales

Kilometraje Inicial 41,556 1/2

Kilometraje Final 41,581

kms. Recorridos 25

- No. Placa Vehic.:
- Sedan
 - Pick-up
 - Camioneta
 - Pick-up 4X4
 - Microbus
 - Motos

MARCADOR DE COMBUSTIBLE

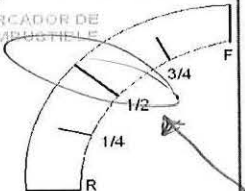

Remanente de combustible que queda al final de la misión en el vehículo.

Firma Portero

Observación:

SOLICITUD DE USO DE VEHICULO

Ministerio de Trabajo y Previsión Social

GOBIERNO DE EL SALVADOR
UNÁMONOS PARA CRECER

008657

DATOS DEL SOLICITANTE

No. _____

San Salvador, 02 de mayo de 2017

NR : 2090 Nombre Licda. Marta de Herrera

- UI/P y L/T
- 01-00 -DIRECCION Y ADMOND. INSTITUCIONAL
 - 01-01 -Dirección Superior
 - 01-02 -Dirección Administrativa
 - 02-00 -SERVICIOS LABORALES
 - 02-01 -Dirección General de Trabajo
 - 02-02 -Dirección General de Inspección de Trabajo
 - 02-03 -Dirección General de Previsión Social
 - 02-04 -Regionalización

SEGÚN SOLICITADO

DATOS REALES

Fecha de Mision: 16/05/17

Hra de Salida de Mision: 07:30pm

Hra Regreso de Mision : 15:30p.m

Depto.: De Empleo

Sección: de Atención Agrupos Vulnerables

Acompañantes: LICDA. MARTA DE HERRERA / LICDA. SARA MENDOZA .

Dir de Destino: Col. Costa Rica, Av. Irazu # 181, san salvador

Mision encomendada: Reunión en el ISRI.

f. _____

Solicitado por

f. _____

Autorizado por Jefe de Departamento o Sección

USO EXCLUSIVO SERVICIOS GENERALES

USO EXCLUSIVO PORTERO

AUTORIZACION DE VEHICULO A MISION OFICIAL

Motorista: Rodrigo Murillo

No. Placa Vehículo: N= 7573

- Sedan Pick-up 4X4
- Pick-up Microbus
- Camioneta Motos

Recibí del Jefe del Departamento de Servicios Generales la cantidad de : _____ vales de combustible,

con los números de serie _____ del No. _____ al No. _____

f. *E. Jiménez* Total de Cupones de Combustible _____

Fecha de Factura	No. Factura	No. Glns	Costo Unitario por Gln	Valor

f. _____
Autoriza - Jefe de Servicios Generales

Kilometraje Inicial 41,581 1/2

Kilometraje Final 41,618

kms. Recorridos 37

- No. Placa Vehic.:
- Sedan Pick-up 4X4
 - Pick-up Microbus
 - Camioneta Motos

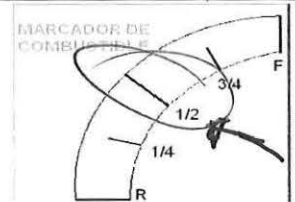

Remanente de combustible que queda al final de la misión en el vehículo.

Firma Portero

Observación:

SOLICITUD DE USO DE VEHICULO

Ministerio de
Trabajo y
Previsión Social

GOBIERNO DE
EL SALVADOR
UNÁMONOS PARA CRECER

008653

DATOS DEL SOLICITANTE

No. _____

San Salvador, 02 de mayo de 2017

NR : 2090 Nombre Licda. Marta de Herrera

U/P y L/T

- 01-00 -DIRECCION Y ADMOND. INSTITUCIONAL
- 01-01 -Direcció Superior
- 01-02 -Dirección Administrativa
- 02-00 -SERVICIOS LABORALES
- 02-01 -Dirección General de Trabajo
- 02-02 -Dirección General de Inspección de Trabajo
- 02-03 -Dirección General de Previsión Social
- 02-04 -Regionalización

SEGÚN SOLICITADO

DATOS REALES

Fecha de Mision: 17/05/17

Hra de Salida de Mision: 07:30am

Hra Regreso de Mision : 15:30p.m

Depto.: de Empleo

Sección: de Atención Agrupos Vulnerables

Acompañantes: LICDA. NOHEMY HERNANDEZ

Or de Destino: Detalles al reverso

Misión encomendada: PROMOCION DE LA LEO Y PROCESO DE SEGUIMIENTO A LAS EMPRESAS.

f.  Solicitado por



f.  Autorizado por
Jefe de Departamento o Sección



USO EXCLUSIVO SERVICIOS GENERALES

USO EXCLUSIVO PORTERO

AUTORIZACION DE VEHICULO A MISION OFICIAL

Motorista: Rodrigo Murillo N= 7573

- No. Placa Vehículo:
- Sedan
 - Pick-up
 - Camioneta
 - Pick-up 4X4
 - Microbus
 - Motos

Recibí del Jefe del Departamento de Servicios Generales la cantidad de : _____ vales de combustible,

los números de serie _____ del No. _____ al No. _____

f.  Motorista: _____ Total de Cupones de Combustible _____

Fecha de Factura	No. Factura	No. Glns	Costo Unitario por Gln	Valor

f. _____
Autoriza - Jefe de Servicios Generales

Kilometraje Inicial 41,618 1/4
Kilometraje Final 41,678 F.
kms. Recorridos 60 Km^o

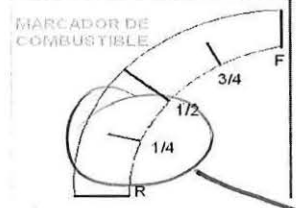

- No. Placa Vehíc.:
- Sedan
 - Pick-up
 - Camioneta
 - Pick-up 4X4
 - Microbus
 - Motos

Remanente de combustible que queda al final de la misión en el vehículo.

Firma Portero

Observación:

SOLICITUD DE USO DE VEHICULO

Ministerio de Trabajo y Previsión Social

GOBIERNO DE
EL SALVADOR
UNÁMONOS PARA CRECER

008643

DATOS DEL SOLICITANTE

No. _____

San Salvador, 02 de MAYO de 2017

NR : 2090 Nombre Licda. Marta de Herrera

- U/P y LT
- 01-00-DIRECCION Y ADMOND. INSTITUCIONAL
 - 01-01-Dirección Superior
 - 01-02-Dirección Administrativa
 - 02-00-SERVICIOS LABORALES
 - 02-01-Dirección General de Trabajo
 - 02-02-Dirección General de Inspección de Trabajo
 - 02-03-Dirección General de Previsión Social
 - 02-04-Regionalización

SEGÚN SOLICITADO

DATOS REALES

Fecha de Mision: 19/05/17

Hra de Salida de Mision: 07:30pm

Hra Regreso de Mision: 15:30p,m

Depto.: De Empleo

Sección: de Atención Agrupos Vulnerables

Acompañantes: LICDA. NOEMY HERNANDEZ

lugar de Destino: Hospital Nacional de la Mujer, Maternidad. Ubicado entre la 25 Avenida Sur y Calle Francisco Menéndez, Antigua Quinta María Luisa, Barrio Santa Anita, San Salvado / UORNADA DE SENSIBILIZACION EN LA PNC 10AV SUR, CASTILLO DE PNC.

Misión encomendada: Montaje de la feria, distribución de nuestro emprendedores y asistencia al evento. / DAR A CONOCER LA LEY LEO

F. _____

Solicitado por



f. _____

Autorizado por
Jefe de Departamento o Sección



USO EXCLUSIVO SERVICIOS GENERALES

USO EXCLUSIVO PORTERO

AUTORIZACION DE VEHICULO A MISION OFICIAL

Motorista: Rodrigo Morillo

No. Placa Vehículo: N= 7573

- Sedan Pick-up 4X4
- Pick-up Microbus
- Camioneta Motos

Recibí del Jefe del Departamento de Servicios Generales la cantidad de : _____ vales de combustible,

los números de serie _____ del No. _____ al No. _____

f. E. Quiñones Total de Cupones de Combustible _____

Fecha de Factura	No. Factura	No. Glns	Costo Unitario por Gln	Valor

f. _____

Autoriza - Jefe de Servicios Generales

Kilometraje Inicial 41,716

Kilometraje Final 41,736

kms. Recorridos 20

No. Placa Vehíc.:

- Sedan Pick-up 4X4
- Pick-up Microbus
- Camioneta Motos

MARCADOR DE COMBUSTIBLE

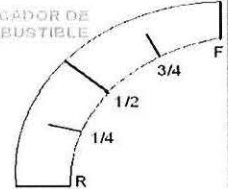

Remanente de combustible que queda al final de la misión en el vehículo.

Firma Portero

Observación:

SOLICITUD DE USO DE VEHICULO

Ministerio de
Trabajo y
Previsión Social

GOBIERNO DE
EL SALVADOR
UNÁMONOS PARA CRECER

008644

DATOS DEL SOLICITANTE

No.

San Salvador, 02 de MAYO de 2017

NR : 2090 Nombre Licda. Marta de Herrera

U/P y LT

- 01-00-DIRECCION Y ADMOND. INSTITUCIONAL
- 01-01-Dirección Superior
- 01-02-Dirección Administrativa
- 02-00-SERVICIOS LABORALES
- 02-01-Dirección General de Trabajo
- 02-02-Dirección General de Inspección de Trabajo
- 02-03-Dirección General de Previsión Social
- 02-04-Regionalización

SEGÚN SOLICITADO

DATOS REALES

Fecha de Mision: 18/05/17

Hra de Salida de Mision 07:30pm

Hra Regreso de Mision : 15:30p.m

Depto.: De Empleo

Sección: de Atención Agrupos Vulnerables

Acompañantes: LICDA. NOEMY HERNANDEZ

de Destino: Hospital Nacional Saldaña. Ubicado: Km 8 1/2 Carretera a Planes de Renderos, San Salvador. CIFCO

Misión encomendada: Montaje de la feria, distribución de nuestro emprendedores y asistencia al evento.

f.

Solicitado por

f.

Autorizado por
Jefe de Departamento o Sección

USO EXCLUSIVO SERVICIOS GENERALES

AUTORIZACION DE VEHICULO A MISION OFICIAL

Motorista: Rodrigo Murillo N= 7573

No. Placa Vehículo:

- Sedan Pick-up 4X4
- Pick-up Microbus
- Camioneta Motos

Recibí del Jefe del Departamento de Servicios Generales la cantidad de : vales de combustible,

los números de serie del No. al No.

f. E. Quijano
Motorista: Total de Cupones de Combustible

Fecha de Factura	No. Factura	No. Glns	Costo Unitario por Gln	Valor

f. Autoriza - Jefe de Servicios Generales

USO EXCLUSIVO PORTERO

Kilometraje Inicial 41,678 F

Kilometraje Final 41,714

kms. Recorridos 38

No. Placa Vehic.:

- Sedan Pick-up 4X4
- Pick-up Microbus
- Camioneta Motos

MARCADOR DE COMBUSTIBLE

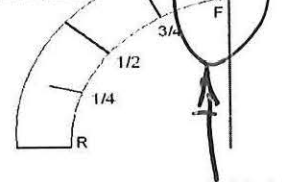

Remanente de combustible que queda al final de la misión en el vehículo.

Firma Portero

Observación:

Proximo Mto: 42,590

Km. Recorridos: 41,678

Km X Recorrer: 912

SOLICITUD DE USO DE VEHICULO

008507

Ministerio de Trabajo y Previsión Social

GOBIERNO DE EL SALVADOR UNÁMONOS PARA CRECER

DATOS DEL SOLICITANTE

No.

San Salvador, 01 de junio de 2017

NR : 2090 Nombre Licda. Marta de Herrera

U/P y LT

- 01-00-DIRECCION Y ADMOND. INSTITUCIONAL
- 01-01-Dirección Superior
- 01-02-Dirección Administrativa
- 02-00-SERVICIOS LABORALES
- 02-01-Dirección General de Trabajo
- 02-02-Dirección General de Inspección de Trabajo
- 02-03-Dirección General de Previsión Social
- 02-04-Regionalización

SEGUN SOLICITADO

DATOS REALES

Fecha de Mision:

29/06/17

Hra de Salida de Mision

07:30pm

Hra Regreso de Mision

15:30p.m

Depto.: De Empleo

Sección: de Atención Agrupos Vulnerables

Acompañantes: LICDA. NOEMY HERNANDEZ

Lugar de Destino: Hospital Nacional Saldaña. Ubicado: Km 8 1/2 Carretera a Planes de Renderos, San Salvador.

Misión encomendada: Montaje de la feria, distribución de nuestro emprendedores y asistencia al evento.

F.

Solicitado por

f.

Autorizado por Jefe de Departamento o Sección

USO EXCLUSIVO SERVICIOS GENERALES

USO EXCLUSIVO PORTERO

AUTORIZACION DE VEHICULO A MISION OFICIAL

Motorista: Rodrigo Muñillo N= 7573

No. Placa Vehículo: Sedan Pick-up 4X4 Pick-up Microbus Camioneta Motos

Recibí del Jefe del Departamento de Servicios Generales la cantidad de : _____ vales de combustible, en los números de serie _____ del No. _____ al No. _____

f. Espinosa Total de Cupones de Combustible _____

Fecha de Factura	No. Factura	No. Glns	Costo Unitario por Gln	Valor

f. _____
Autoriza - Jefe de Servicios Generales

Kilometraje Inicial 42,464 F.

Kilometraje Final 42,488

kms. Recorridos 24

No. Placa Vehic.: Sedan Pick-up 4X4 Pick-up Microbus Camioneta Motos

MARCADOR DE COMBUSTIBLE

Remanente de combustible que queda al final de la misión en el vehículo.

Firma Portero _____

Observación:

SOLICITUD DE USO DE VEHICULO

Ministerio de Trabajo y Previsión Social

Gobierno de **EL SALVADOR**
UNÁMONOS PARA CRECER

008508

DATOS DEL SOLICITANTE

No.



San Salvador, 01 de junio de 2017

NR : 2090 Nombre Licda. Marta de Herrera

UIP y LIT <input type="checkbox"/> 01-00 -DIRECCION Y ADMOND. INSTITUCIONAL <input type="checkbox"/> 01-01 -Direcció Superior <input type="checkbox"/> 01-02 -Dirección Administrativa <input type="checkbox"/> 02-00 -SERVICIOS LABORALES <input type="checkbox"/> 02-01 -Dirección General de Trabajo <input checked="" type="checkbox"/> 02-02 -Dirección General de Inspección de Trabajo <input type="checkbox"/> 02-03 -Dirección General de Previsión Social <input type="checkbox"/> 02-04 -Regionalización	SEGÚN SOLICITADO Fecha de Mision: 28/06/17 Hra de Salida de Mision: 07:30am Hra Regreso de Mision : 15:30p.m	DATOS REALES
--	---	-------------------------------------

Depto.: de Empleo
 Sección: de Atención Agrupos Vulnerables
 Acompañantes: LICDA. NOHEMY HERNANDEZ
 Lugar de Destino: Detalles al reverso
 Misión encomendada: PROMOCION DE LA LEO Y PROCESO DE SEGUIMIENTO A LAS EMPRESAS.

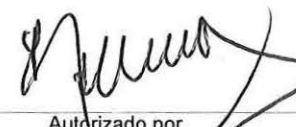
F. 
 Solicitado por

f. 
 Autorizado por
 Jefe de Departamento o Sección

USO EXCLUSIVO SERVICIOS GENERALES

USO EXCLUSIVO PORTERO

AUTORIZACION DE VEHICULO A MISION OFICIAL

Motorista: Rodrigo Murillo

No. Placa Vehículo: N= 7573

Sedan Pick-up 4X4
 Pick-up Microbus
 Camioneta Motos

Recibí del Jefe del Departamento de Servicios Generales la cantidad de : _____ vales de combustible,

los números de serie _____ del No. _____ al No. _____

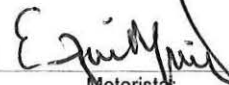
f.  Motorista: _____ Total de Cupones de Combustible _____

Fecha de Factura	No. Factura	No. Glns	Costo Unitario por Gln	Valor

f. _____
 Autoriza - Jefe de Servicios Generales

Kilometraje Inicial: 42,442

Kilometraje Final: 42,464

kms. Recorridos: 22

No. Placa Vehíc.: _____

Sedan Pick-up 4X4
 Pick-up Microbus
 Camioneta Motos

MARCADOR DE COMBUSTIBLE

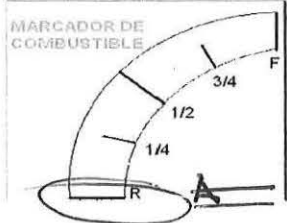

Remanente de combustible que queda al final de la misión en el vehículo.

Firma Portero _____

Observación: _____

SOLICITUD DE USO DE VEHICULO

008509

Ministerio de Trabajo y Previsión Social

GOBIERNO DE EL SALVADOR UNÁMONOS PARA CRECER

DATOS DEL SOLICITANTE

No.

San Salvador, 01 de junio de 2017

NR : 2090

Nombre

Licda. Marta de Herrera

U/P y/LT

- 01-00-DIRECCION Y ADMOND. INSTITUCIONAL
- 01-01-Dirección Superior
- 01-02-Dirección Administrativa
- 02-00-SERVICIOS LABORALES
- 02-01-Dirección General de Trabajo
- 02-02-Dirección General de Inspección de Trabajo
- 02-03-Dirección General de Previsión Social
- 02-04-Regionalización

SEGÚN SOLICITADO

DATOS REALES

Fecha de Mision:

27/06/17

Hra de Salida de Mision

07:30pm

Hra Regreso de Mision:

15:30p.m

Depto.: De Empleo

Sección: de Atención Agrupos Vulnerables

Acompañantes: LICDA. MARTA DE HERRERA / LICDA. SARA MENDOZA .

Lugar de Destino: Col. Costa Rica, Av. Irazu # 181, san salvador

Misión encomendada: Reunión en el ISRI.

F.

Solicitado por



f.

Autorizado por Jefe de Departamento o Sección



USO EXCLUSIVO SERVICIOS GENERALES

USO EXCLUSIVO PORTERO

AUTORIZACION DE VEHICULO A MISION OFICIAL

Motorista: Rodrigo Murillo

No. Placa Vehículo: N= 7573

Sedan Pick-up 4X4
 Pick-up Microbus
 Camioneta Motos

Recibí del Jefe del Departamento de Servicios Generales la cantidad de : _____ vales de combustible, con los números de serie

del No.	al No.

f. Enrique Murillo Motorista: Total de Cupones de Combustible

Fecha de Factura	No. Factura	No. Glns	Costo Unitario por Gln	Valor

f. Autoriza - Jefe de Servicios Generales

Kilometraje Inicial 42,384 1/4

Kilometraje Final 42,442

kms. Recorridos 58

No. Placa Vehic.: Sedan Pick-up 4X4
 Pick-up Microbus
 Camioneta Motos

MARCADOR DE COMBUSTIBLE

Remanente de combustible que queda al final de la misión en el vehículo.

Firma Portero

Observación:

UoB.

MINISTERIO DE TRABAJO Y PREVISION SOCIAL

SOLICITUD DE USO DE VEHICULO

Ministerio de Trabajo y Prevision Social

GOBIERNO DE EL SALVADOR UNÁMONOS PARA CRECER

008510

DATOS DEL SOLICITANTE

No.

San Salvador, 01 de junio de 2017

NR : 2090

Nombre

Licda. Marta de Herrera

U/P y LT

- 01-00 -DIRECCION Y ADMOND. INSTITUCIONAL
- 01-01 -Dirección Superior
- 01-02 -Dirección Administrativa
- 02-00 -SERVICIOS LABORALES
- 02-01 -Dirección General de Trabajo
- 02-02 -Dirección General de Inspección de Trabajo
- 02-03 -Dirección General de Previsión Social
- 02-04 -Regionalización

SEGÚN SOLICITADO

DATOS REALES

Fecha de Mision:

16/06/17

Hra de Salida de Mision

07:30pm

Hra Regreso de Mision:

15:30p.m

Depto.: De Empleo

Sección: de Atención Agrupos Vulnerables

Acompañantes: LICDA. NOEMY HERNANDEZ

Dir de Destino:

Hospital Nacional de la Mujer, Maternidad. Ubicado entre la 25 Avenida Sur y Calle Francisco Menéndez, Antigua Quinta María Luisa, Barrio Santa Anita, San Salva / JORNADA DE SENSIBILIZACION EN LA PNC 10AV SUR, CASTILLO DE PNC.

Misión encomendada:

Montaje de la feria, distribución de nuestro emprendedores y asistencia al evento. / DAR A CONOCER LA LEY LEO.

f.

Solicitado por

f.

Autorizado por Jefe de Departamento o Sección

USO EXCLUSIVO SERVICIOS GENERALES

USO EXCLUSIVO PORTERO

AUTORIZACION DE VEHICULO A MISION OFICIAL

Motorista:

Rodrigo Muñillo

No. Placa Vehículo:

N= 7573

- Sedan
- Pick-up
- Camioneta
- Pick-up 4X4
- Microbus
- Motos

Recibí del Jefe del Departamento de Servicios Generales la cantidad de : _____ vales de combustible,

los números de serie _____ del No. _____ al No. _____

f. *[Signature]*

Total de Cupones de Combustible

[Empty box for total fuel coupons]

Fecha de Factura	No. Factura	No. Glns	Costo Unitario por Gln	Valor

f.

Autoriza - Jefe de Servicios Generales

Kilometraje Inicial

42,351

Kilometraje Final

42,384

kms. Recorridos

33

No. Placa Vehíc.:

- Sedan
- Pick-up
- Camioneta
- Pick-up 4X4
- Microbus
- Motos

MARCADOR DE COMBUSTIBLE

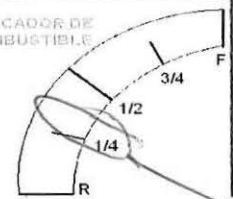

Remanente de combustible que queda al final de la misión en el vehículo.

Firma Portero

Observación:

[Large empty area for observations]

SOLICITUD DE USO DE VEHICULO

008511

Ministerio de Trabajo y Prevision Social

GOBIERNO DE EL SALVADOR UNÁMONOS PARA CRECER

DATOS DEL SOLICITANTE

No.

San Salvador, 01 de junio de 2017

NR : 2090 Nombre Licda. Marta de Herrera

U/P y LT

- 01-00 -DIRECCION Y ADMOND. INSTITUCIONAL
01-01-Dirección Superior
01-02-Dirección Administrativa
02-00-SERVICIOS LABORALES
02-01-Dirección General de Trabajo
02-02-Dirección General de Inspección de Trabajo
02-03-Dirección General de Previsión Social
02-04-Regionalización

SEGÚN SOLICITADO

DATOS REALES

Fecha de Mision: 15/06/17

Hra de Salida de Mision 07:30pm

Hra Regreso de Mision : 15:30p.m

Depto.: De Empleo

Sección: de Atención Grupos Vulnerables

Acompañantes: LICDA. NOEMY HERNANDEZ

Or de Destino: Hospital Nacional Saldaña. Ubicado: Km 8 1/2 Carretera a Planes de Renderos, San Salvador.

Misión encomendada: Montaje de la feria, distribución de nuestro emprendedores y asistencia al evento.

F.

Solicitado por

f.

Autorizado por Jefe de Departamento o Sección

USO EXCLUSIVO SERVICIOS GENERALES

USO EXCLUSIVO PORTERO

AUTORIZACION DE VEHICULO A MISION OFICIAL

Motorista: Rodrigo Muñoz

No. Placa Vehículo: N= 7573

- Sedan, Pick-up 4X4, Pick-up, Microbus, Camioneta, Motos

Recibí del Jefe del Departamento de Servicios Generales la cantidad de : vales de combustible,

en los números de serie del No. al No.

f. E. Ruiz Muñoz Total de Cupones de Combustible

Table with 5 columns: Fecha de Factura, No. Factura, No. Glns, Costo Unitario por Gln, Valor

f. Autoriza - Jefe de Servicios Generales

Kilometraje Inicial 42,307 1/4

Kilometraje Final 42,351

kms. Recorridos 44

No. Placa Vehic.:

- Sedan, Pick-up 4X4, Pick-up, Microbus, Camioneta, Motos

MARCADOR DE COMBUSTIBLE

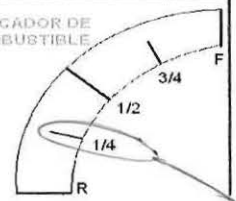

Remanente de combustible que queda al final de la misión en el vehículo.

Firma Portero

Observación:

Vob

SOLICITUD DE USO DE VEHICULO

008512

Ministerio de Trabajo y Previsión Social

GOBIERNO DE EL SALVADOR UNÁMONOS PARA CRECER

DATOS DEL SOLICITANTE

No.

San Salvador, 01 de junio de 2017

NR : 2090 Nombre Licda. Marta de Herrera

U/P y L/T

- 01-00 -DIRECCION Y ADMOND. INSTITUCIONAL
- 01-01 -Dirección Superior
- 01-02 -Dirección Administrativa
- 02-00 -SERVICIOS LABORALES
- 02-01 -Dirección General de Trabajo
- 02-02 -Dirección General de Inspección de Trabajo
- 02-03 -Dirección General de Previsión Social
- 02-04 -Regionalización

SEGUN SOLICITADO

DATOS REALES

Fecha de Mision: 14/06/17

Hra de Salida de Mision: 07:30am

Hra Regreso de Mision: 15:30p.m

Depto.: de Empleo

Sección: de Atención Agrupos Vulnerables

Acompañantes: LICDA. NOHEMY HERNANDEZ

Lugar de Destino: Detalles al reverso

Misión encomendada: PROMOCION DE LA LEY Y PROCESO DE SEGUIMIENTO A LAS EMPRESAS.

f. Solicitado por  

f. Autorizado por  

Jefe de Departamento o Sección

USO EXCLUSIVO SERVICIOS GENERALES

AUTORIZACION DE VEHICULO A MISION OFICIAL

Motorista: Rodrigo Murillo

No. Placa Vehículo: N= 7573

Sedan Pick-up 4X4

Pick-up Microbus

Camioneta Motos

Recibí del Jefe del Departamento de Servicios Generales la cantidad de: _____ vales de combustible,

los números de serie _____ del No. _____ al No. _____

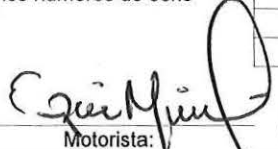
f.  Total de Cupones de Combustible

Motorista:

Fecha de Factura	No. Factura	No. Glns	Costo Unitario por Gln	Valor

f. _____
Autoriza - Jefe de Servicios Generales

USO EXCLUSIVO PORTERO

Kilometraje Inicial 42,307 ^{1/4}

Kilometraje Final 42,304

kms. Recorridos 6

No. Placa Vehic.: _____

Sedan Pick-up 4X4

Pick-up Microbus

Camioneta Motos

MARCADOR DE COMBUSTIBLE

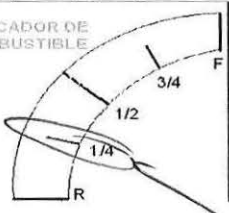

Remanente de combustible que queda al final de la misión en el vehículo.

Firma Portero _____

Observación:



SOLICITUD DE USO DE VEHICULO

Ministerio de Trabajo y Previsión Social

GOBIERNO DE
EL SALVADOR
UNÁMONOS PARA CRECER

008511

DATOS DEL SOLICITANTE

No.

San Salvador, 01 de junio de 2017

NR : 2090 Nombre Licda. Marta de Herrera

UIP y LT

- 01-00 -DIRECCION Y ADMOND. INSTITUCIONAL
- 01-01 -Dirección Superior
- 01-02 -Dirección Administrativa
- 02-00 -SERVICIOS LABORALES
- 02-01 -Dirección General de Trabajo
- 02-02 -Dirección General de Inspección de Trabajo
- 02-03 -Dirección General de Previsión Social
- 02-04 -Regionalización

SEGÚN SOLICITADO

DATOS REALES

Fecha de Mision: 12/06/17

Hra de Salida de Mision 07:30pm

Hra Regreso de Mision: 15:30p.m

Depto.: De Empleo

Sección: de Atención Agrupos Vulnerables

Acompañantes: Licda. Nohemy de Mejia

Car de Destino: ver el reverso de la hoja de solicitud

Misión encomendada: VISITAS A EMPRESAS OFRENCIENDO LOS SERVICIOS DE GRUPOS VULNERABLES Y LEO.

f.

Solicitado por

f.

Autorizado por
Jefe de Departamento o Sección

USO EXCLUSIVO SERVICIOS GENERALES

USO EXCLUSIVO PORTERO

AUTORIZACION DE VEHICULO A MISION OFICIAL

Motorista: Rodrigo Murillo

No. Placa Vehículo: N = 7573

- Sedan Pick-up 4X4
- Pick-up Microbus
- Camioneta Motos

Recibi del Jefe del Departamento de Servicios Generales la cantidad de : _____ vales de combustible,

los números de serie _____ del No. _____ al No. _____

f. *[Signature]* Total de Cupones de Combustible _____

Fecha de Factura	No. Factura	No. Glns	Costo Unitario por Gln	Valor

f. Autoriza - Jefe de Servicios Generales

Kilometraje Inicial 42,228 1/2

Kilometraje Final 42,233

kms. Recorridos 5

No. Placa Vehic.:

- Sedan Pick-up 4X4
- Pick-up Microbus
- Camioneta Motos

MARCADOR DE COMBUSTIBLE

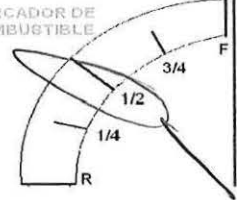

Remanente de combustible que queda al final de la misión en el vehículo.

Firma Portero

Observación:

SOLICITUD DE USO DE VEHICULO

008515

DATOS DEL SOLICITANTE

No.

San Salvador, 01 de junio de 2017

NR : 2090 Nombre Licda. Marta de Herrera

UIP y LT

- 01-00 -DIRECCION Y ADMOND. INSTITUCIONAL
- 01-01 -Dirección Superior
- 01-02 -Dirección Administrativa
- 02-00 -SERVICIOS LABORALES
- 02-01 -Dirección General de Trabajo
- 02-02 -Dirección General de Inspección de Trabajo
- 02-03 -Dirección General de Previsión Social
- 02-04 -Regionalización

SEGUN SOLICITADO

DATOS REALES

Fecha de Mision: 08/06/17
 Hra de Salida de Mision: 07:30pm
 Hra Regreso de Mision: 15:30p.m

Depto.: De Empleo

Sección: de Atención Agrupos Vulnerables

Acompañantes: LICDA. NOEMY HERNANDEZ

Lugar de Destino: Hospital Nacional de la Mujer, Maternidad. Ubicado entre la 25 Avenida Sur y Calle Francisco Menéndez, Antigua Quinta María Luisa, Barrio Santa Anita, San Salvo / JORNADA DE SENSIBILIZACION EN LA PNC 10AV SUR, CASTILLO DE PNC.

Misión encomendada: Montaje de la feria, distribución de nuestro emprendedores y asistencia al evento. / DAR A CONOCER LA LEY LEO

f.

Solicitado por

f.

Autorizado por
Jefe de Departamento o Sección

USO EXCLUSIVO SERVICIOS GENERALES

USO EXCLUSIVO PORTERO

AUTORIZACION DE VEHICULO A MISION OFICIAL

Motorista: Rodrigo Munillo N= 7573

- No. Placa Vehículo:
- Sedan Pick-up 4X4
 - Pick-up Microbus
 - Camioneta Motos

Recibí del Jefe del Departamento de Servicios Generales la cantidad de : vales de combustible,

los números de serie del No. al No.

f. E. Espinosa Motorista: Total de Cupones de Combustible

Fecha de Factura	No. Factura	No. Glns	Costo Unitario por Gln	Valor

f. Autoriza - Jefe de Servicios Generales

Kilometraje Inicial: 42,185 1/2
 Kilometraje Final: 42,228
 kms. Recorridos: 43

- No. Placa Vehic.:
- Sedan Pick-up 4X4
 - Pick-up Microbus
 - Camioneta Motos

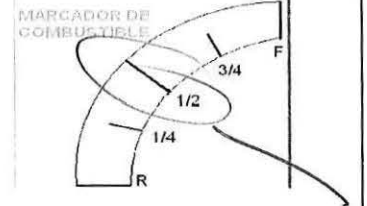

Remanente de combustible que queda al final de la misión en el vehículo.

Firma Portero

Observación:

Área para anotaciones de observaciones con líneas horizontales.

0060

MINISTERIO DE TRABAJO Y PREVISION SOCIAL

SOLICITUD DE USO DE VEHICULO

008516

Ministerio de Trabajo y Prevision Social

Gobierno de EL SALVADOR UNÁMONOS PARA CRECER

DATOS DEL SOLICITANTE

No.

San Salvador, 01 de junio de 2017

NR : 2090 Nombre Licda. Marta de Herrera

- U/P y L/T
- 01-00 -DIRECCION Y ADMOND. INSTITUCIONAL
 - 01-01 -Direcció Superior
 - 01-02 -Dirección Administrativa
 - 02-00 -SERVICIOS LABORALES
 - 02-01 -Dirección General de Trabajo
 - 02-02 -Dirección General de Inspección de Trabajo
 - 02-03 -Dirección General de Previsión Social
 - 02-04 -Regionalización

SEGÚN SOLICITADO

DATOS REALES

Fecha de Mision: 07/06/17

Hra de Salida de Mision: 07:30am

Hra Regreso de Mision : 15:30p.m

Depto.: de Empleo

Sección: de Atención Agrupos Vulnerables

Acompañantes: LICDA. NOHEMY HERNANDEZ

Lugar de Destino: Detalles al reverso

Misión encomendada: PROMOCION DE LA LEO Y PROCESO DE SEGUIMIENTO A LAS EMPRESAS.

F.

Solicitado por

f.

Autorizado por Jefe de Departamento o Sección

USO EXCLUSIVO SERVICIOS GENERALES

USO EXCLUSIVO PORTERO

AUTORIZACION DE VEHICULO A MISION OFICIAL

Motorista: Rodrigo Murillo

No. Placa Vehículo: N= 7573

Sedan Pick-up 4X4
 Pick-up Microbus
 Camioneta Motos

Recibí del Jefe del Departamento de Servicios Generales la cantidad de : _____ vales de combustible, los números de serie _____ del No. _____ al No. _____

f. E. Quijón Motorista. Total de Cupones de Combustible _____

Fecha de Factura	No. Factura	No. Glns	Costo Unitario por Gln	Valor

f. _____
Autoriza - Jefe de Servicios Generales

Kilometraje Inicial 42,148 ^{3/4}

Kilometraje Final 42,185

kms. Recorridos 37

No. Placa Vehíc.: _____

Sedan Pick-up 4X4
 Pick-up Microbus
 Camioneta Motos

MARCADOR DE COMBUSTIBLE

Remanente de combustible que queda al final de la misión en el vehículo.

Firma Portero _____

Observación:

SOLICITUD DE USO DE VEHICULO

008517

Ministerio de Trabajo y Prevision Social

GOBIERNO DE EL SALVADOR UNÁMONOS PARA CRECER

DATOS DEL SOLICITANTE

Np.

San Salvador, 01 de junio de 2017

NR: 2090 Nombre Licda. Marta de Herrera

- UIP y LIT 01-00 -DIRECCION Y ADMOND. INSTITUCIONAL 01-01-Direcció Superior 01-02-Dirección Administrativa 02-00-SERVICIOS LABORALES 02-01-Dirección General de Trabajo 02-02-Dirección General de Inspección de Trabajo 02-03-Dirección General de Previsión Social 02-04-Regionalización

SEGÚN SOLICITADO

DAOS REALES

Fecha de Mision: 06/06/17

Hra de Salida de Mision 07:30pm

Hra Regreso de Mision : 15:30p.m

Depto.: De Empleo Sección: de Atención Agrupos Vulnerables

Acompañantes: LICDA. MARTA DE HERRERA / LICDA. SARA MENDOZA.

ar de Destino: Col. Costa Rica, Av. Irazu # 181, san salvador / D. MEDICAMENTOS

Misión encomendada: Reunón en el ISRI.

f.

Solicitado por

f.

Autorizado por Jefe de Departamento o Sección

USO EXCLUSIVO SERVICIOS GENERALES

USO EXCLUSIVO PORTERO

AUTORIZACION DE VEHICULO A MISION OFICIAL

Motorista: Rodrigo Morillo N= 7573

- No. Placa Vehículo: Sedan Pick-up 4X4 Pick-up Microbus Camioneta Motos

Recibí del Jefe del Departamento de Servicios Generales la cantidad de vales de combustible, con los números de serie del No. al No.

f. E. Quiñones Motorista: Total de Cupones de Combustible

Table with 5 columns: Fecha de Factura, No. Factura, No. Glns, Costo Unitario por Gln, Valor

f.

Autoriza - Jefe de Servicios Generales

Kilometraje Inicial 42,088 3/4 Kilometraje Final 42,148 kms. Recorridos 60

- No. Placa Vehic.: Sedan Pick-up 4X4 Pick-up Microbus Camioneta Motos

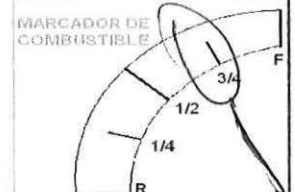

Remanente de combustible que queda al final de la misión en el vehículo.

Firma Portero

Observación:

U. 2.

SOLICITUD DE USO DE VEHICULO

008518

Ministerio de Trabajo y Previsión Social

GOBIERNO DE EL SALVADOR UNÁMONOS PARA CRECER

DATOS DEL SOLICITANTE

No.

San Salvador, 01 de junio de 2017

NR : 2090 Nombre Licda. Marta de Herrera

U/P y LT

- 01-00 -DIRECCION Y ADMOND. INSTITUCIONAL
- 01-01 -Dirección Superior
- 01-02 -Dirección Administrativa
- 02-00 -SERVICIOS LABORALES
- 02-01 -Dirección General de Trabajo
- 02-02 -Dirección General de Inspección de Trabajo
- 02-03 -Dirección General de Previsión Social
- 02-04 -Regionalización

SEGÚN SOLICITADO

DATOS REALES

Fecha de Mision: 05/06/17

Hra de Salida de Mision: 07:30pm

Hra Regreso de Mision : 15:30p.m

Depto.: De Empleo

Sección: de Atención Agrupos Vulnerables

Acompañantes: Licda. Nohemy de Mejia

Lugar de Destino: ver el reverso de la hoja de solicitud

Misión encomendada: VISITAS A EMPRESAS OFRENCIENDO LOS SERVICIOS DE GRUPOS VULNERABLES Y LEO.

F.

Solicitado por

f.

Autorizado por Jefe de Departamento o Sección

USO EXCLUSIVO SERVICIOS GENERALES

USO EXCLUSIVO PORTERO

AUTORIZACION DE VEHICULO A MISION OFICIAL

Motorista: Rodrigo Murillo

No. Placa Vehículo: N = 7573

- Sedan
- Pick-up
- Camioneta
- Pick-up 4X4
- Microbus
- Motos

Recibí del Jefe del Departamento de Servicios Generales la cantidad de : vales de combustible,

los números de serie del No. al No.

f. *R. Quintana*
Motorista:

Total de Cupones de Combustible

Fecha de Factura	No. Factura	No. Glns	Costo Unitario por Gln	Valor

f.

Autoriza - Jefe de Servicios Generales

Kilometraje Inicial 42,006 1/8

Kilometraje Final 42,000

kms. Recorridos 82

No. Placa Vehic.:

- Sedan
- Pick-up
- Camioneta
- Pick-up 4X4
- Microbus
- Motos

MARCADOR DE COMBUSTIBLE

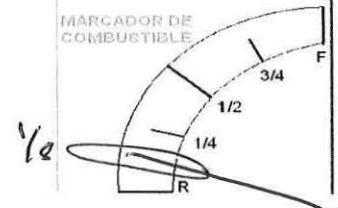

Remanente de combustible que queda al final de la misión en el vehículo.

Firma Portero

Observación:

SOLICITUD DE USO DE VEHICULO

008519

Ministerio de Trabajo y Previsión Social

GOBIERNO DE EL SALVADOR UNÁMONOS PARA CRECER

DATOS DEL SOLICITANTE

No.

San Salvador, 02 de mayo de 2017

NR : 2090 Nombre Licda. Marta de Herrera

UP y LT 01-00 -DIRECCION Y ADMOND. INSTITUCIONAL ... SEGUN SOLICITADO DATOS REALES Fecha de Mision: 02/05/17 Hra de Salida de Mision 07:30pm Hra Regreso de Mision : 15:30p.m

Depto.: De Empleo Sección: de Atención Grupos Vulnerables

Acompañantes: LICDA. MARTA DE HERRERA / LICDA. SARA MENDOZA.

Lugar de Destino: Col. Costa Rica, Av. Irazu # 181, san salvador. / RR. EE.

Misión encomendada: Reunión en el ISRI.

F. Solicitado por



f. Autorizado por Jefe de Departamento o Sección



USO EXCLUSIVO SERVICIOS GENERALES

USO EXCLUSIVO PORTERO

AUTORIZACION DE VEHICULO A MISION OFICIAL Motorista: Rodrigo Murillo No. Placa Vehículo: N= 7573 Recibí del Jefe del Departamento de Servicios Generales la cantidad de : vales de combustible, con los números de serie del No. al No. Total de Cupones de Combustible Fecha de Factura No. Factura No. Glns Costo Unitario por Gln Valor

Kilometraje Inicial 41,967 Kilometraje Final 42,006 kms. Recorridos 39 No. Placa Vehic.: Remanente de combustible que queda al final de la misión en el vehículo. Firma Portero

Observación:

1120

MINISTERIO DE TRABAJO Y PREVISIÓN SOCIAL

Ministerio de Trabajo y Previsión Social

GOBIERNO DE EL SALVADOR UNÁMONOS PARA CRECER

SOLICITUD DE USO DE VEHICULO

008520

DATOS DEL SOLICITANTE

No.

San Salvador, 02 de mayo de 2017

NR : 2090 Nombre Licda. Marta de Herrera

UIP y LIT

- 01-00 -DIRECCION Y ADMOND. INSTITUCIONAL
01-01 -Dirección Superior
01-02 -Dirección Administrativa
02-00 -SERVICIOS LABORALES
02-01 -Dirección General de Trabajo
02-02 -Dirección General de Inspección de Trabajo
02-03 -Dirección General de Previsión Social
02-04 -Regionalización

SEGÚN SOLICITADO

DATOS REALES

Fecha de Mision: 31/05/17
Hra de Salida de Mision: 07:30am
Hra Regreso de Mision: 15:30p.m

Depto.: de Empleo
Sección: de Atención Agrupos Vulnerables

Acompañantes: LICDA. NOHEMY HERNANDEZ

Lugar de Destino: Detalles al reverso

Misión encomendada: PROMOCION DE LA LEO Y PROCESO DE SEGUIMIENTO A LAS EMPRESAS.



F. Solicitado por

f. Autorizado por
Jefe de Departamento o Sección

USO EXCLUSIVO SERVICIOS GENERALES

USO EXCLUSIVO PORTERO

AUTORIZACION DE VEHICULO A MISION OFICIAL

Motorista: Rodrigo Murillo
No. Placa Vehículo: N= 7573
Sedan, Pick-up, Camioneta, Pick-up 4X4, Microbus, Motos

Recibí del Jefe del Departamento de Servicios Generales la cantidad de : vales de combustible,

los números de serie del No. al No.

Motorista: Equi Murillo
Total de Cupones de Combustible

Table with 5 columns: Fecha de Factura, No. Factura, No. Glns, Costo Unitario por Gln, Valor

f. Autoriza - Jefe de Servicios Generales

Kilometraje Inicial: 41,867 1/4
Kilometraje Final: 41,992
kms. Recorridos: 23

No. Placa Vehic.:
Sedan, Pick-up, Camioneta, Pick-up 4X4, Microbus, Motos

MARCADOR DE COMBUSTIBLE

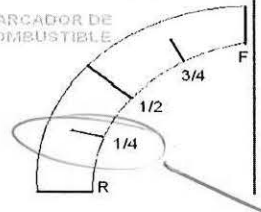

Remanente de combustible que queda al final de la misión en el vehículo.

Firma Portero

Observación:

Observation text area with horizontal lines.

008521

Ministerio de Trabajo y Previsión Social

GOBIERNO DE EL SALVADOR UNÁMONOS PARA CRECER

DATOS DEL SOLICITANTE



No.

San Salvador, 02 de mayo de 2017

NR : 2090 Nombre Licda. Marta de Herrera

UIP y LT <input type="checkbox"/> 01-00-DIRECCION Y ADMOND. INSTITUCIONAL <input type="checkbox"/> 01-01-Direcció Superior <input type="checkbox"/> 01-02-Dirección Administrativa <input type="checkbox"/> 02-00-SERVICIOS LABORALES <input type="checkbox"/> 02-01-Dirección General de Trabajo <input checked="" type="checkbox"/> 02-02-Dirección General de Inspección de Trabajo <input type="checkbox"/> 02-03-Dirección General de Previsión Social <input type="checkbox"/> 02-04-Regionalización	SEGÚN SOLICITADO Fecha de Mision: 30/05/17	DATOS REALES
	Hra de Salida de Mision: 07:30pm	
	Hra Regreso de Mision : 15:30p.m	

Depto.: De Empleo
 Sección: de Atención Agrupos Vulnerables
 Acompañantes: LICDA. MARTA DE HERRERA / LICDA. SARA MENDOZA.
 Lugar de Destino: Col. Costa Rica, Av. Irazu # 181, san salvador
 Descripción encomendada: Reunión en el ISRI.

F.  Solicitado por
 f.  Autorizado por
 Jefe de Departamento o Sección



USO EXCLUSIVO SERVICIOS GENERALES

USO EXCLUSIVO PORTERO

AUTORIZACION DE VEHICULO A MISION OFICIAL

Motorista: **Rodrigo Morillo** N= **7573**

No. Placa Vehículo:

<input type="checkbox"/> Sedan	<input type="checkbox"/> Pick-up 4X4
<input checked="" type="checkbox"/> Pick-up	<input type="checkbox"/> Microbus
<input type="checkbox"/> Camioneta	<input type="checkbox"/> Motos

Recibí del Jefe del Departamento de Servicios Generales la cantidad de : _____ vales de combustible, con los números de serie _____ del No. _____ al No. _____

f.  Motorista: _____ Total de Cupones de Combustible _____

Fecha de Factura	No. Factura	No. Glns	Costo Unitario por Gln	Valor

f. _____
Autoriza - Jefe de Servicios Generales

Kilometraje Inicial: **41,952** 1/4
 Kilometraje Final: **41,967**
 kms. Recorridos: **15**

No. Placa Vehic.:

<input type="checkbox"/> Sedan	<input type="checkbox"/> Pick-up 4X4
<input checked="" type="checkbox"/> Pick-up	<input type="checkbox"/> Microbus
<input type="checkbox"/> Camioneta	<input type="checkbox"/> Motos

MARCADOR DE COMBUSTIBLE

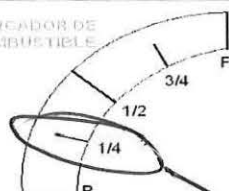

Remanente de combustible que queda al final de la misión en el vehículo.

Firma Portero _____

Observación:

SOLICITUD DE USO DE VEHICULO

008502

Ministerio de Trabajo y Previsión Social

GOBIERNO DE **EL SALVADOR**
UNÁMONOS PARA CRECER

DATOS DEL SOLICITANTE

No.

San Salvador, 01 de junio de 2017

NR : 2090 Nombre Licda. Marta de Herrera

- UIP y LIT**
- 01-00-DIRECCION Y ADMOND. INSTITUCIONAL
 - 01-01-Dirección Superior
 - 01-02-Dirección Administrativa
 - 02-00-SERVICIOS LABORALES
 - 02-01-Dirección General de Trabajo
 - 02-02-Dirección General de Inspección de Trabajo
 - 02-03-Dirección General de Previsión Social
 - 02-04-Regionalización

SEGÚN SOLICITADO

DATOS REALES

Fecha de Mision: 03/07/17

Hra de Salida de Mision 07:30pm

Hra Regreso de Mision : 15:30p.m

Depto.: De Empleo

Sección: de Atención Agrupos Vulnerables

Acompañantes: LICDA. NOEMY HERNANDEZ

Hospital Nacional de la Mujer, Maternidad. Ubicado entre la 25 Avenida Sur y Calle Francisco Menéndez, Antigua Quinta María Luisa, Barrio Santa Anita, San Salvado / JORNADA DE SENSIBILIZACION EN LA PNC 10AV SUR, CASTILLO DE PNC.

Misión encomendada: Montaje de la feria, distribución de nuestro emprendedores y asistencia al evento. / DAR A CONOCER LA LEY LEO

F.

Solicitado por

f.

Autorizado por
Jefe de Departamento o Sección

USO EXCLUSIVO SERVICIOS GENERALES

AUTORIZACION DE VEHICULO A MISION OFICIAL

Motorista: Rodrigo Morillo

No. Placa Vehículo: N= 7573

- Sedan Pick-up 4X4
- Pick-up Microbus
- Camioneta Motos

Recibí del Jefe del Departamento de Servicios Generales la cantidad de : _____ vales de combustible,

con los números de serie _____ del No. _____ al No. _____

f. E. Jiménez
Motorista: Total de Cupones de Combustible _____

Fecha de Factura	No. Factura	No. Glns	Costo Unitario por Gln	Valor

f.

Autoriza - Jefe de Servicios Generales

USO EXCLUSIVO PORTERO

Kilometraje Inicial 42,527 3/4

Kilometraje Final 42,551

kms. Recorridos 24

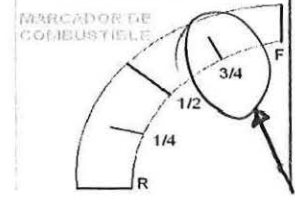

- No. Placa Vehíc.:
- Sedan Pick-up 4X4
 - Pick-up Microbus
 - Camioneta Motos

Remanente de combustible que queda al final de la misión en el vehículo.

Firma Portero

Observación:

SOLICITUD DE USO DE VEHICULO

008499

DATOS DEL SOLICITANTE

No.

San Salvador, 03 de julio de 2017

NR : 2090 Nombre Licda. Marta de Herrera

UIP y LIT

- 01-00-DIRECCION Y ADMOND. INSTITUCIONAL
- 01-01-Dirección Superior
- 01-02-Dirección Administrativa
- 02-00-SERVICIOS LABORALES
- 02-01-Dirección General de Trabajo
- 02-02-Dirección General de Inspección de Trabajo
- 02-03-Dirección General de Previsión Social
- 02-04-Regionalización

SEGÚN SOLICITADO

DATOS REALES

Fecha de Mision: 04/07/17

Hra de Salida de Mision 07:30pm

Hra Regreso de Mision : 15:30p.m

Depto.: De Empleo

Sección: de Atención Agrupos Vulnerables

Acompañantes: LICDA. MARTA DE HERRERA / LICDA. SARA MENDOZA.

Lugar de Destino: Col. Costa Rica, Av. Irazu # 181, san salvador

Misión encomendada: Reunión en el ISRI

f.

Solicitado por

f.

Autorizado por
Jefe de Departamento o Sección

USO EXCLUSIVO SERVICIOS GENERALES

AUTORIZACION DE VEHICULO A MISION OFICIAL

Motorista: Rodrigo Muillo

No. Placa Vehículo: N= 7573

- Sedan Pick-up 4X4
- Pick-up Microbus
- Camioneta Motos

Recibí del Jefe del Departamento de Servicios Generales la cantidad de : _____ vales de combustible, con los números de serie

del No.	al No.

Total de Cupones de Combustible

f. *E. Quijano*
Motorista:

Fecha de Factura	No. Factura	No. Glns	Costo Unitario por Gln	Valor

f.

Autoriza - Jefe de Servicios Generales

USO EXCLUSIVO PORTERO

Kilometraje Inicial 42,551 3/4

Kilometraje Final 42,588

kms. Recorridos 37

- No. Placa Vehic.:
- Sedan Pick-up 4X4
- Pick-up Microbus
- Camioneta Motos

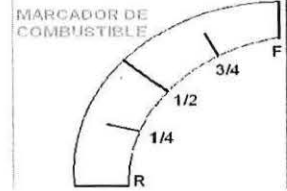

Remanente de combustible que queda al final de la misión en el vehículo.

Firma Portero

Observación:

DATOS DEL SOLICITANTE

No. _____

San Salvador, 03 de julio de 2017

NR : 2090 Nombre Licda. Marta de Herrera

UIP y LT

- 01-00 -DIRECCION Y ADMOND. INSTITUCIONAL
- 01-01 -Dirección Superior
- 01-02 -Dirección Administrativa
- 02-00 -SERVICIOS LABORALES
- 02-01 -Dirección General de Trabajo
- 02-02 -Dirección General de Inspección de Trabajo
- 02-03 -Dirección General de Previsión Social
- 02-04 -Regionalización

SEGÚN SOLICITADO

DATOS REALES

Fecha de Misión: 05/07/17

Hra de Salida de Misión: 07:30am

Hra Regreso de Misión: 15:30p.m

Depto.: de Empleo

Sección: de Atención Agrupos Vulnerables

Acompañantes: LICDA. NOHEMY HERNANDEZ

Lugar de Destino: Detalles al reverso

Misión encomendada: PROMOCION DE LA LEO Y PROCESO DE SEGUIMIENTO A LAS EMPRESAS.

f. _____

Solicitado por

f. _____

Autorizado por

Jefe de Departamento o Sección

USO EXCLUSIVO SERVICIOS GENERALES

USO EXCLUSIVO PORTERO

AUTORIZACION DE VEHICULO A MISION OFICIAL

Motorista: Rodrigo Murillo N= 7573

No. Placa Vehículo:

- Sedan Pick-up 4X4
- Pick-up Microbus
- Camioneta Motos

Recibí del Jefe del Departamento de Servicios Generales la cantidad de : _____ vales de combustible,

los números de serie del No. _____ al No. _____

f. _____ Total de Cupones de Combustible _____

Fecha de Factura	No. Factura	No. Glns	Costo Unitario por Gln	Valor

f. _____
Autoriza - Jefe de Servicios Generales

Kilometraje Inicial 42,588 1/2

Kilometraje Final 42,606

kms. Recorridos 18

No. Placa Vehic.:

- Sedan Pick-up 4X4
- Pick-up Microbus
- Camioneta Motos

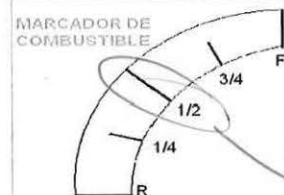

Remanente de combustible que queda al final de la misión en el vehículo.

Firma Portero

Observación:

SOLICITUD DE USO DE VEHICULO

008487

Ministerio de
Trabajo y
Previsión Social

GOBIERNO DE
EL SALVADOR
UNÁMONOS PARA CRECER

DATOS DEL SOLICITANTE

No.

San Salvador, 03 de julio de 2017

NR : 2090 Nombre Licda. Marta de Herrera

U/P y LT

- 01-00-DIRECCION Y ADMOND. INSTITUCIONAL
- 01-01-Dirección Superior
- 01-02-Dirección Administrativa
- 02-00-SERVICIOS LABORALES
- 02-01-Dirección General de Trabajo
- 02-02-Dirección General de Inspección de Trabajo
- 02-03-Dirección General de Previsión Social
- 02-04-Regionalización

SEGÚN SOLICITADO

DATOS REALES

Fecha de Mision: 06/07/17

Hra de Salida de Mision: 07:30pm

Hra Regreso de Mision: 15:30p.m

Depto.: De Empleo

Sección: de Atención Agrupos Vulnerables

Acompañantes: LICDA. NOEMY HERNANDEZ

Lugar de Destino: Hospital Nacional Saldaña. Ubicado: Km 8 1/2 Carretera a Planes de Renderos, San Salvador.

Misión encomendada: Montaje de la feria, distribución de nuestro emprendedores y asistencia al evento.

f.

Solicitado por

f.

Autorizado por
Jefe de Departamento o Sección

USO EXCLUSIVO SERVICIOS GENERALES

USO EXCLUSIVO PORTERO

AUTORIZACION DE VEHICULO A MISION OFICIAL

Motorista: Rodrigo Murillo N= 7573

No. Placa Vehículo: Sedan Pick-up 4X4
 Pick-up Microbus
 Camioneta Motos

Recibí del Jefe del Departamento de Servicios Generales la cantidad de : _____ vales de combustible, con los números de serie _____ del No. _____ al No. _____

f. E. Quijano Total de Cúpones de Combustible _____

Fecha de Factura	No. Factura	No. Glns	Costo Unitario por Gln	Valor

f. Autoriza - Jefe de Servicios Generales

Kilometraje Inicial: 42,606 1/2

Kilometraje Final: 42,634

kms. Recorridos: 28

No. Placa Vehíc.: Sedan Pick-up 4X4
 Pick-up Microbus
 Camioneta Motos

MARCADOR DE COMBUSTIBLE

Remanente de combustible que queda al final de la misión en el vehículo.

Firma Portero

Observación:

DATOS DEL SOLICITANTE

No. _____

San Salvador, 03 de julio de 2017

NR : 2090 Nombre Licda. Marta de Herrera

U/P y LT

- 01-00-DIRECCION Y ADMOND. INSTITUCIONAL
- 01-01-Dirección Superior
- 01-02-Dirección Administrativa
- 02-00-SERVICIOS LABORALES
- 02-01-Dirección General de Trabajo
- 02-02-Dirección General de Inspección de Trabajo
- 02-03-Dirección General de Previsión Social
- 02-04-Regionalización

SEGÚN SOLICITADO

DATOS REALES

Fecha de Misión:

07/07/17

Hra de Salida de Misión

07:30pm

Hra Regreso de Misión :

15:30p.m

Depto.: De Empleo

Sección: de Atención Agrupos Vulnerables

Acompañantes: LICDA. NOEMY HERNANDEZ / EVELYN RAMIREZ /
Hospital Nacional de la Mujer, Maternidad. Ubicado entre la 25 Avenida Sur y Calle Francisco Menéndez, Antigua Quinta María Luisa, Barrio Santa Anita, San Salvador / JORNADA DE SENSIBILIZACION EN LA PNC 10AV SUR, CASTILLO DE PNC.

Misión encomendada: Montaje de la feria, distribución de nuestro emprendedores y asistencia al evento. / DAR A CONOCER LA LEY LEO.

f. _____

Solicitado por

f. _____

Autorizado por
Jefe de Departamento o Sección

USO EXCLUSIVO SERVICIOS GENERALES

USO EXCLUSIVO PORTERO

AUTORIZACION DE VEHICULO A MISION OFICIAL

Motorista: Rodrigo Muvillo N= 7573

No. Placa Vehículo:

- Sedan Pick-up 4X4
- Pick-up Microbus
- Camioneta Motos

Recibí del Jefe del Departamento de Servicios Generales la cantidad de : _____ vales de combustible, con los números de serie _____ del No. _____ al No. _____

f. _____ Total de Cupones de Combustible _____

Fecha de Factura	No. Factura	No. Glns	Costo Unitario por Gln	Valor

f. _____
Autoriza - Jefe de Servicios Generales

Kilometraje Inicial 42,634
Kilometraje Final 42,675
kms. Recorridos 41

No. Placa Vehíc.:
 Sedan Pick-up 4X4
 Pick-up Microbus
 Camioneta Motos

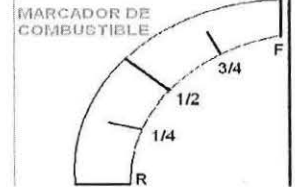

Remanente de combustible que queda al final de la misión en el vehículo.

Firma Portero

Observación:

